

# Octagram A1DD контроллер СКУД для двух точек доступа

РУКОВОДСТВО ПОЛЬЗОВАТЕЛЯ

## Оглавление

Общая информация .....	2
Внешний вид.....	3
Описание контактов .....	3
Схема подключения.....	4
Установка модульного концентратора CEO.....	4
Настройка концентратора CEO .....	5
Добавление контроллера A1DD в Octagram Flex .....	5
Создание уровня доступа .....	7
Создание сотрудника.....	8
Настройка контроллера .....	9
Техническая поддержка .....	10

## Общая информация

Контроллер А1 с предустановленной прошивкой DD\*.

Предназначен для контроля доступа двух независимых точек прохода в составе инженерной системы безопасности Octagram.

Внутренняя память от 150 до 64000 пользователей/событий (\*– означает количество доступной памяти, определяется значением в конце названия от 0 до 64).

Двусторонний контроль двух независимых точек доступа, одновременная аварийная разблокировка.

Тип оборудования:	контроллер СКУД
Количество точек доступа	2
Количество расписаний:	Нет
Типов доступа:	7
Временных интервалов:	Нет
Antipassback:	Нет
Фотоидентификация:	Нет
Контроль датчиков прохода:	Датчики открытия дверей (герконы)
Количество ключей/событий:	150/1000/4000/8000/16000/32000/64000
Интерфейс считывателей:	Dallas Touch Memory (черезмикрочипы DTR)
НО/НЗ реле:	2
Потребление	80 мА
Напряжение питания:	12 В
Корпус:	АБС пластик
Габаритные размеры:	95 x 90 x 48мм

## Внешний вид



## Описание контактов

LBUS – контакт подключения к адресной линии связи с другими контроллерами в линии LBUS;

GND – общий провод (к контакту заземления не подключать!);

K1– контакт подключения считывателей на вход 1й двери; K2 –

контакт подключения считывателей на вход 2й двери; LG1 –

зеленый светодиод индикации считывателей 1й двери; LG2 –

зеленый светодиод индикации считывателей 2й двери; LR1 –

красный светодиод индикации считывателей 1й двери LR2 –

красный светодиод индикации считывателей 2й двери; SP1 –

звуковая индикация считывателя 1й двери

SP2 –звуковая индикация считывателя 2й двери;

NO1, CK1, NC1контакты 1–го реле: нормально разомкнутый, центральный, нормально замкнутый, для подключения электромагнитного или электромеханического замка двери 1;

NO2, CK2, NC2 – контакты 2–го реле: нормально разомкнутый, центральный, нормально замкнутый, для подключения электромагнитного или электромеханического замка двери 2;

TMP – контроль датчика вскрытия корпуса (тампер);

D1 – контакт подключения датчика открытия двери 1 (геркона 1);

D2 – контакт подключения датчика открытия двери 2 (геркона 2);

S1 –контакт подключения кнопки турникета "Выход" двери 1;

S2 – контакт подключения кнопки турникета "Выход" двери 2;

UNL –контакт подключения кнопки разблокировки;

+12V – выходное напряжение +12В для питания внешних устройств;

## Схема подключения

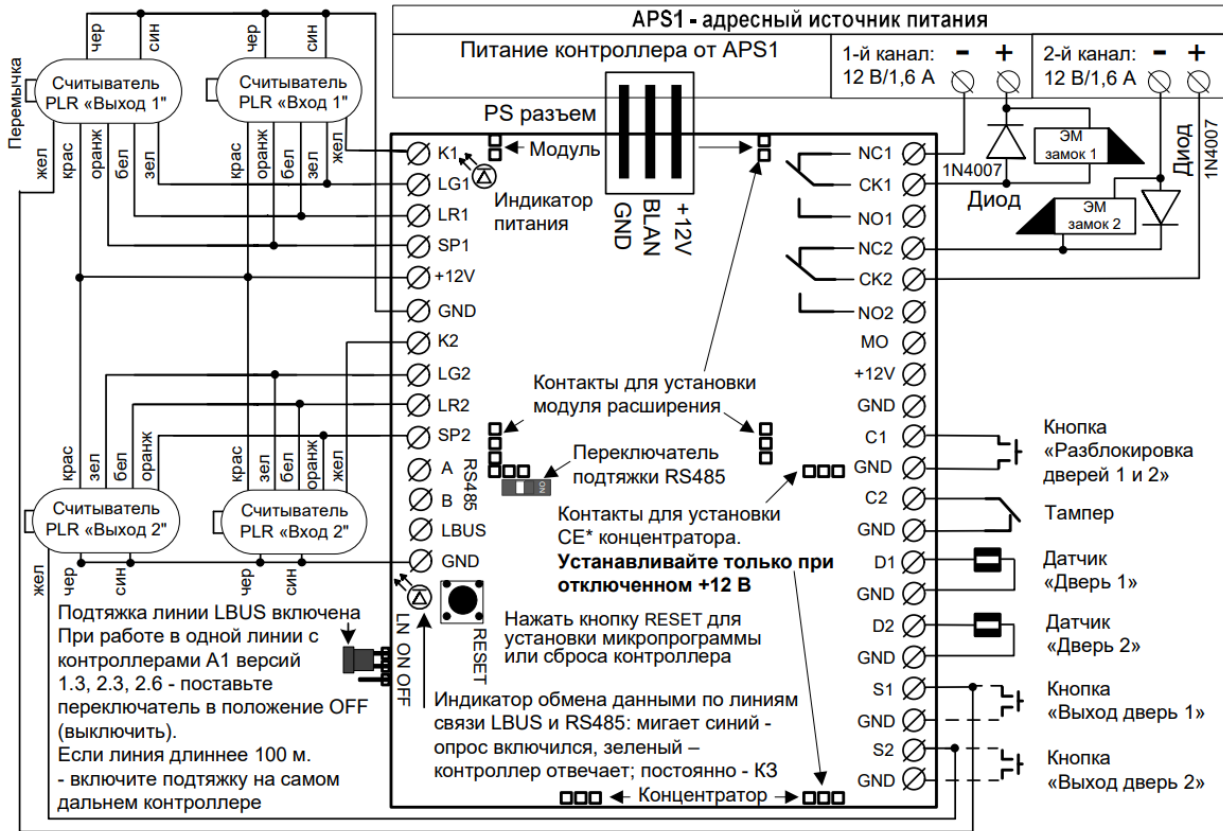

\* **ВНИМАНИЕ!!!** Подключать и отключать модули и концентратор ТОЛЬКО ПРИ ОТКЛЮЧЕННОМ +12В

Рисунок 1 Схема подключения

Примечание: если вы не собираетесь подключать герконы, необходимо установить перемычки между контактами D1 - GND и D2 - GND. Если оставить контакты разомкнутыми, в статусе контроллера будет состояние «взлом двери». Также установите перемычку TMP - GND если нет тампера, иначе на контроллере будет состояние «Тампер вскрыт».

При использовании считывателей с выходным форматом Weigand-26, подключение производить через преобразователь TWT

## Установка модульного концентратора CEO

Снимите верхнюю крышку и установите концентратор CEO в специальное отделение, так что бы все 4 группы ножек попали в черные разъёмы:



Рисунок 2 Установка концентратора CEO

## Настройка концентратора CEO

Для настройки сетевых параметров концентратора используйте [«Мастер настройки оборудования»](#):

IP - адрес концентратора по умолчанию 10.0.0.1

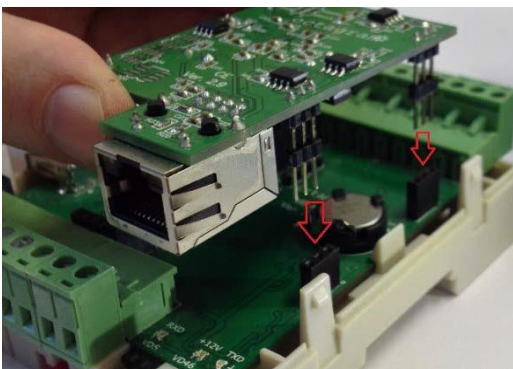
1. Скачайте архив с утилитой с сайта;
2. Распакуйте и установите WinPcap\_4\_1\_3.exe;
3. Подключите контроллер с концентратором в сеть к компьютеру, подайте питание.
4. Запустите HardwareUtility.exe;
5. Нажмите «Найти CLE»;
6. MAC адрес концентратора должен появиться в правом поле;
7. Разверните параметры устройства, нажав на «+»;
8. Двойным кликом нажмите на IP-адрес и укажите нужное значение.
9. Двойным кликом нажмите на «Маска сети» и укажите нужное значение.
10. Двойным кликом нажмите на «Шлюз по умолчанию» и укажите нужное значение.
11. Чтобы сохранить параметры, нажмите «Запись CLE»

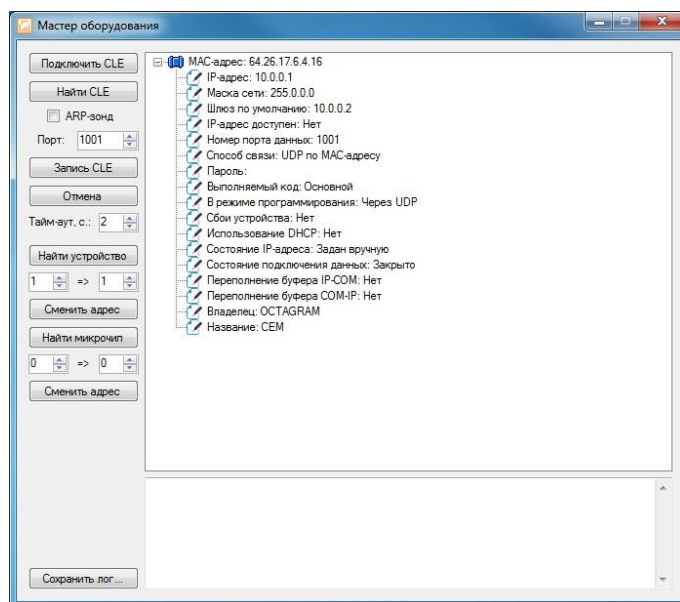

Примечание: Иногда требуется повторный сброс питания, после изменения параметров. Концентратор можно найти командой «Найти CLE» только в течении 10 минут после подачи питания!

## Добавление контроллера A1DD в Octagram Flex

Запустите Octagram Flex, на окне входа в систему используйте:

**Имя пользователя: admin. Пароль :admin.** Поля «Сервер» и «Домен» оставьте пустыми.

*Примечание: Если последующий запрос авторизации не требуется, то установите галочку «запомнить».*

Нажмите «Ок».



Рисунок 6 Вход в систему.

В дереве компонент программы перейдите на пункт «Контроль доступа». Правой клавишей мыши выберите пункт контекстного меню «Все задачи/Поиск устройств».

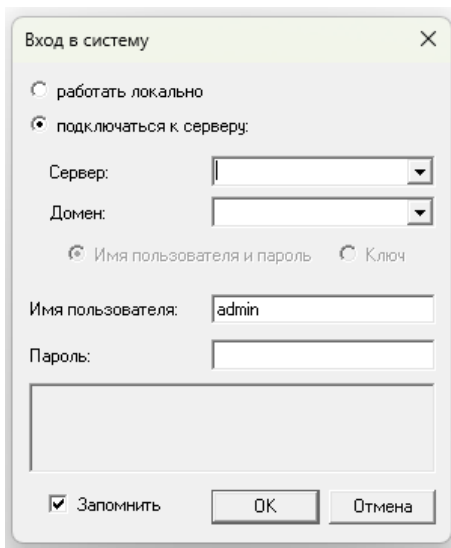

Рисунок 7 Поиск контроллера.

В появившемся окне укажите IP адрес концентратора и шинный адрес контроллера:

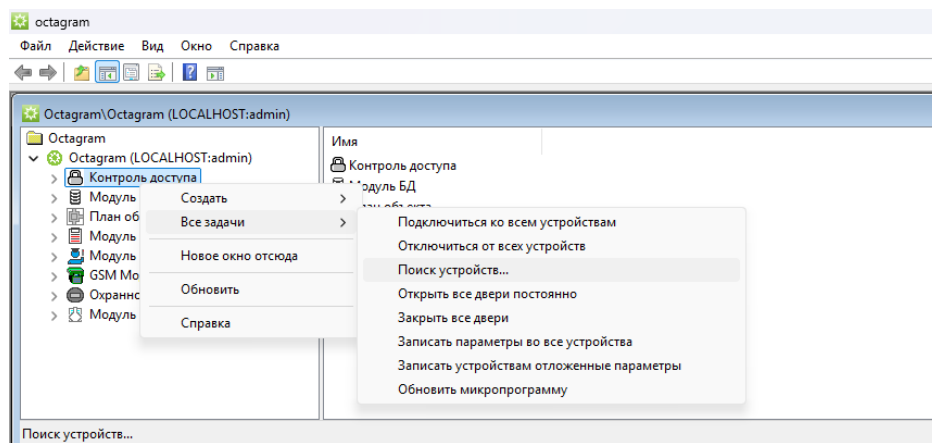
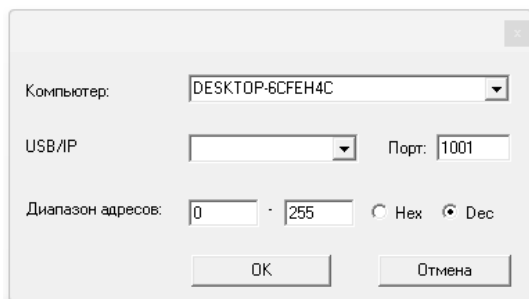

*Примечание: По умолчанию выбран весь диапазон адресов. Для ускорения поиска контроллеров задайте диапазон адресов или конкретный адрес. Адрес контроллера можно узнать на обратной стороне контроллера. Адрес указан в десятичном виде (Dec).*

Нажмите «ОК».

В появившемся информационном окне будет представлен ход и результаты поиска. Поиск занимает некоторое время, интерфейс может быть не активен на время операции. Новый контроллер добавится в дереве компонент программы в модуле «Контроль доступа»:

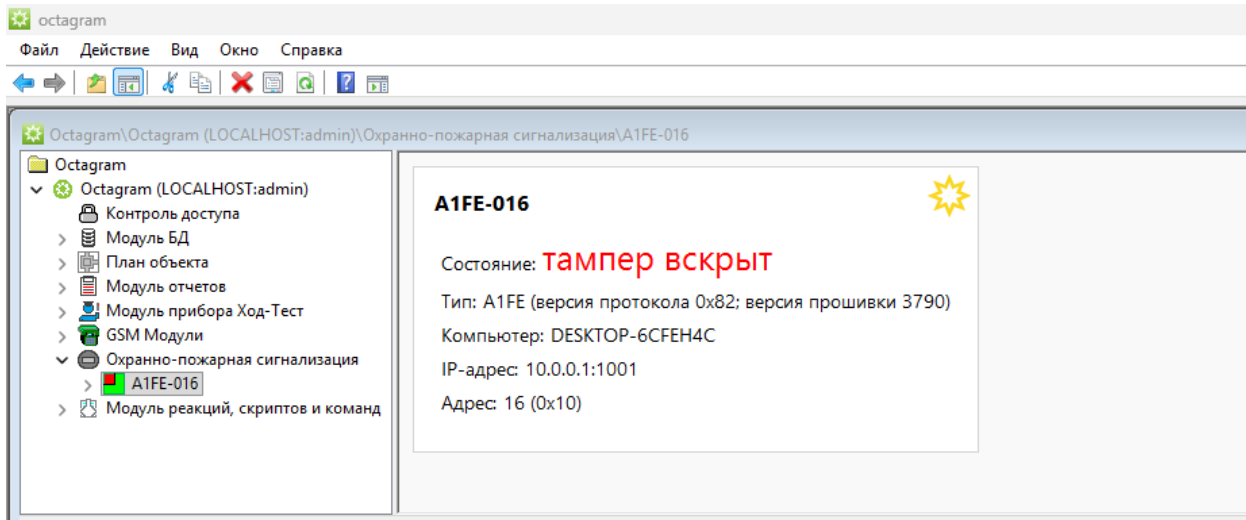

Переименуйте новый контроллер, что бы с ним было легче работать.

Для внесения изменений в имя контроллера , наведите в программе Octagram Flex на него курсор, и нажмите правую клавишу мыши, развернется вкладка, выберите пункт переименовать .

## Создание уровня доступа

Выделите пункт дерева компонент Модуль БД/Основная БД/Уровни доступа. В контекстном меню выберите пункт «Создать/Уровень доступа».

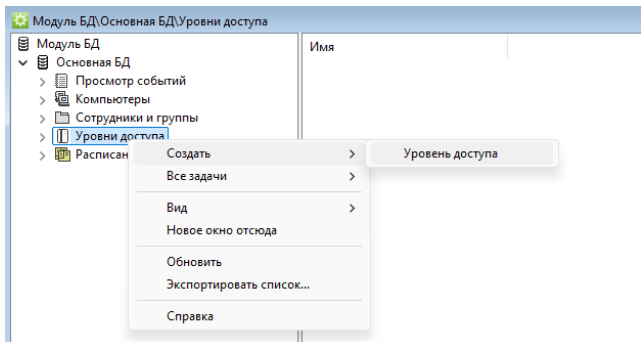

Заполните появившуюся в области просмотра форму:

- Нажмите кнопку «Добавить»;
- Выберите в выпадающих списка контроллер;
- Выберите тип доступа «Проход через дверь»;

- Выберите расписание «Всегда».

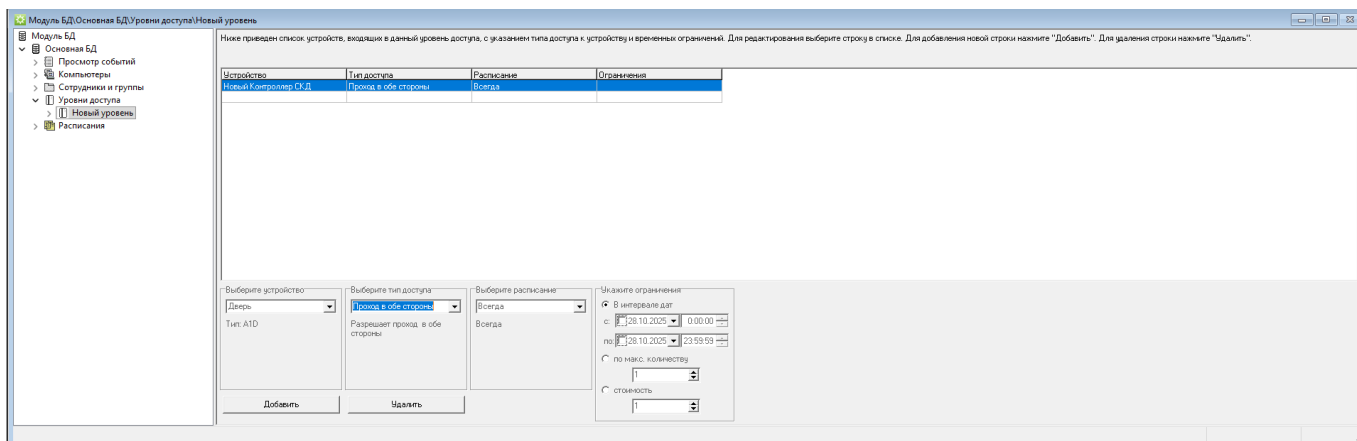

Сохраните уровень доступа, нажав кнопку «» на панели инструментов консоли.

Для удобства «Новый уровень» можно переименовать.

## Создание сотрудника

Для создания сотрудника выберите в дереве компонент «Модуль БД/Основная БД/Сотрудники и группы». Если сотрудник должен входить в состав группы, создайте ее. Выберите в контекстном меню пункт «Создать/Сотрудник».

Откроется окно «Свойства: Новый сотрудник», перейдите на вкладку «Ключ».

Нажмите кнопку «Считать».

Убедитесь, что к компьютеру подключен USB считыватель Z-2.

На вкладке «Чтение ключа» в выпадающем списке выберите виртуальный COM порт на котором находится USB считыватель.

Приложите карту к USB считывателю, окно закроется автоматически.

Код карты появится в поле «Номер Ключа».

Свойства: Новый сотрудник

Фото 3	Пропуск	Исключения из расписания	Специальные
Общие	Ключ	Маршрут	Уровни доступа
Фото 1	Фото 2		

Номер ключа (карты). Записывается в контроллеры СКД и ОПС вместе с правами доступа. Номер можно вводить в десятичном либо шестнадцатиричном виде, или получить со считывателя, подключенного к компьютеру.

В шестнадцатиричном виде  
 В десятичном виде  
 Обнулять старший байт

PIN-код. Записывается в контроллеры, поддерживающие доступ по карте и PIN-коду.

Баланс. Используется в системах платного доступа. Когда баланс становится ниже стоимости прохода, доступ автоматически блокируется. Если баланс ниже нуля, доступ блокируется во все контроллеры.

Расписание рабочего времени. Используется при построении отчетов.

Зона, к которой приписан сотрудник. При входе и выходе из зоны формируются специальные события, которые используются для постановки/снятия с охраны.

Перейдите на вкладку «Уровни доступа». Установите флажок на ваш уровень доступа.

Примечание: если сотрудник находится в группе, то выставлять уровень доступа можно в свойствах группы.

Сохраните настройки и нажав «OK» в нижней части окна свойств сотрудника.

## Настройка контроллера

Для настройки контроллера выделите его в пункте «Контроль доступа» дерева компонентов. В контекстном меню выберите «Свойства» или нажмите кнопку «Свойства» на панели инструментов.

В появившемся окне задайте параметры работы контроллера.

Автоматическое подключение. Установите этот флажок для автоматического подключения к контроллеру при запуске ПО.

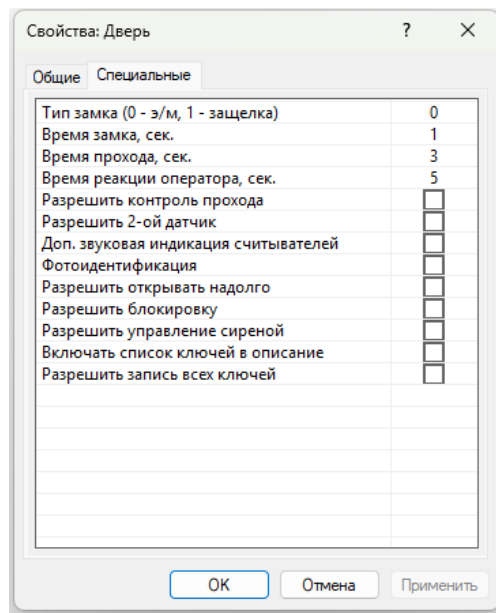
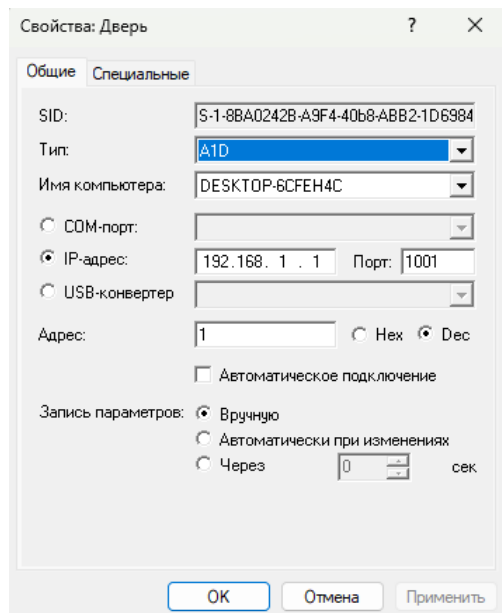

Перейдите на вкладку «Специальные» и выставьте тип управления замком в графе «Тип замка».

По умолчанию – «0» для электромагнитного и «1» для электромеханического или защелки.

Для электромагнитного замка (тип «0») время указывается в секундах.

Для электромеханического или защелки (тип «1») – в долях секунды: «0,1», «0,2» и т.д., но не более «0,9».

Рекомендуемое время прохода 5-10 сек. Для контроля времени прохода должна быть включена опция «разрешить контроль прохода» и подключен датчик двери.

Установите флажок «разрешить контроль прохода», если подключены датчик двери (геркон) и датчик прохода.

Для сохранения изменений свойств контроллера - нажмите «OK».

Запишите сделанные изменения свойств контроллера, выбрав пункт контекстного меню контроллера «Все задачи/Записать параметры и права доступа».

Контроллер готов к работе!

## Техническая поддержка

Техническая поддержка продукции Octagram осуществляется в рабочее время предприятия-изготовителя. Поддержка ориентирована на подготовленных инженеров и пользователей программного обеспечения в среде Windows. Конечные пользователи данной системы должны связываться с дилерами предприятия-изготовителя, прежде чем обращаться к предприятию - изготовителю.

Предприятие-изготовитель оставляет за собой право вносить доработки и изменения, не влияющие на технические характеристики и потребительские свойства системы.

Предприятие - изготовитель осуществляет бесплатные консультации по телефону, а также проводит:

- еженедельные семинары, охватывающие вопросы установки, настройки и эксплуатации системы и программного обеспечения Octagram Flex;
- дистанционное обучение;

- сертификацию пользователей системы;
- тематические семинары на территории заказчика (услуга платная).

#### **Сведения о сертификации**

Сертификат пожарной безопасности С-RU.ЧС13.В.01065, срок действия до 21.03.2023.

Декларация о соответствии ЕАЭС N RU A-RU.PA05.В.95962/24 срок действия до 10.07.2029.

#### **Сведения о производителе**

ООО «Октаграм»

Адрес: 115035 Москва, ул. Садовническая, дом 74, стр. 1

Тел.: 8 (495) 308-00-64, 8 (800) 775-96-26 (бесплатно с городского и мобильного телефонов по России).

Электронная почта: [info@octagram.ru](mailto:info@octagram.ru), интернет: [www.octagram.ru](http://www.octagram.ru).

Octagram™ является зарегистрированной торговой маркой, принадлежащей швейцарской компании Octagram S.A. © Все права защищены.