

Octagram A1DM контроллер СКУД для контроля 32 дверей

РУКОВОДСТВО ПОЛЬЗОВАТЕЛЯ

Оглавление

Общая информация.....	2
Внешний вид.....	3
Описание контактов	3
Схема подключения	4
Установка модульного концентратора CEM(P)	5
Настройка концентратора CEM(P)	5
Добавление контроллера A1DM в Octagram Flex.....	6
Настройка структуры точек доступа	7
Настройка контроллера	9
Создание уровня доступа	11
Создание сотрудника	11
Техническая поддержка.....	13

Общая информация

Контроллер А1 с предустановленной прошивкой DM*.

Предназначен для одностороннего контроля 32 дверей, с помощью адресных модулей DG* и DTR, в составе инженерной системы безопасности Octagram.

Внутренняя память от 150 до 64000 пользователей/событий (*- означает количество доступной памяти, определяется значением в конце названия от 0 до 64).

Разграничение доступа на каждую дверь, одновременная аварийная разблокировка всех точек доступа.

Тип оборудования:	контроллер СКУД
Количество точек доступа	32
Количество расписаний:	Нет
Типов доступа:	1
Временных интервалов:	Нет
Antipassback:	Нет
Фотоидентификация:	Нет
Контроль датчиков прохода:	Нет
Количество ключей/событий:	150/1000/4000/8000/16000/32000/64000
Интерфейс считывателей:	Dallas Touch Memory (через микрочипы DTR)
НО/НЗ реле:	Не используются
Потребление	80 мА
Напряжение питания:	12 В
Корпус:	АБС пластик
Габаритные размеры:	95 x 90 x 48 мм

Внешний вид



Описание контактов

LBUS - контакт подключения к адресной линии связи с другими контроллерами в линии LBUS;

GND - общий провод (к контакту заземления не подключать!);

D1 - сигнальный контакт шины Lmicro 1;

D2 – сигнальный контакт шины Lmicro 2;

UNL - контакт подключения кнопки аварийной разблокировки;

+12V - выходное напряжение +12В для питания внешних устройств;

TMP - контроль датчика вскрытия корпуса (тампер);

K1 (K2) - не используется;

LG1 - не используется;

LG2 - не используется;

LR1 - не используется;

LR2 - не используется;

SP1 - не используется;

SP2 - не используется;

S1 - не используется;

S2 - не используется;

NO1, CK1, NC1 - не используется;

NO2, CK2, NC2 - не используется.

Схема подключения

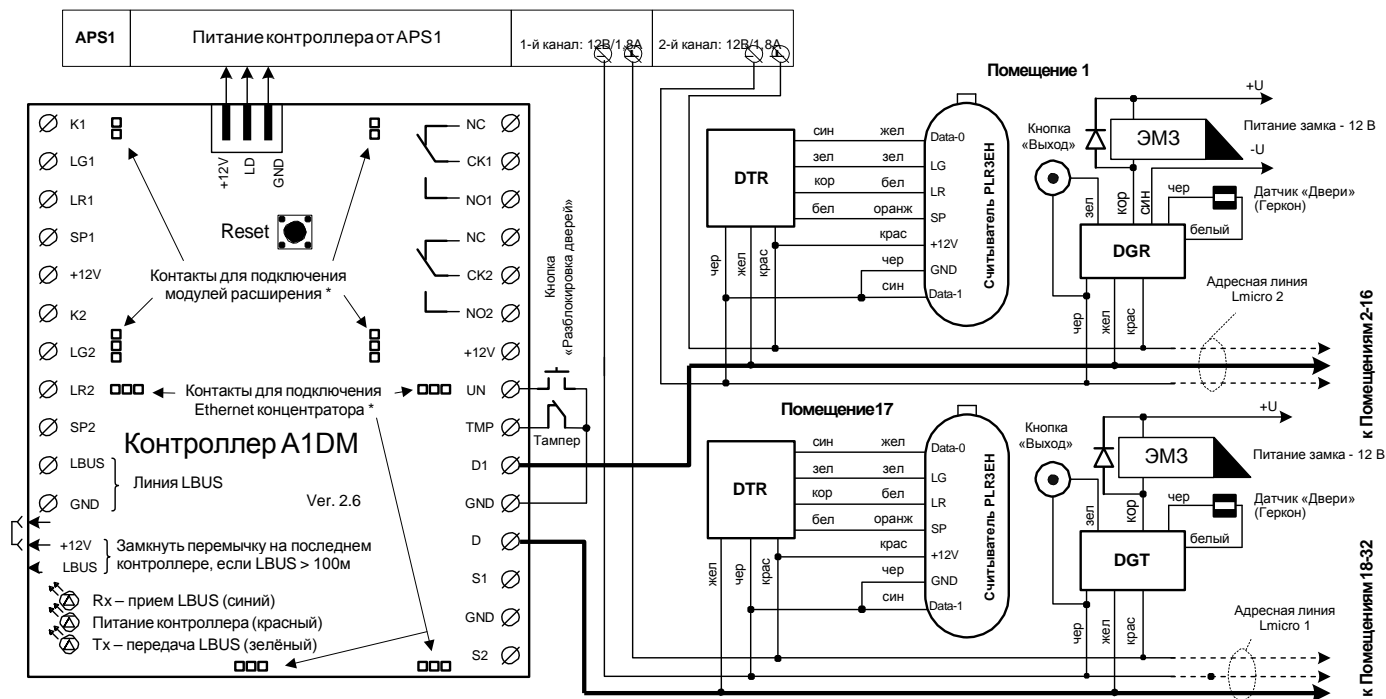

* ВНИМАНИЕ!!! Подключать и отключать модули и концентратор ТОЛЬКО ПРИ ОТКЛЮЧЕННОМ +12В

Примечание: если нет тампера, установите перемычку TMP – GND, иначе на контроллере будет состояние «Тампер вскрыт». (значок «» в статусе контроллера).

Замки необходимо запитывать от отдельного источника, не использовать для этого выход контроллера 12В или линию питания микрочипов!

Для управления замком и кнопкой выход подойдут микрочипы DGT и DGR, а также модуль DHV10.

Для простоты настройки, рекомендуется производить монтаж адресных микрочипов согласно данной таблице адресов:

Линия D1:

Номер двери	1	2	3	4	5	6	7	8	9	10	11	12	13	14	15	16
DTR	0	2	4	6	8	10	12	14	16	18	20	22	24	26	28	30
DG*	1	3	5	7	9	11	13	15	17	19	21	23	25	27	29	31

Линия D2:

Номер двери	17	18	19	20	21	22	23	24	25	26	27	28	29	30	31	32
DTR	0	2	4	6	8	10	12	14	16	18	20	22	24	26	28	30
DG*	1	3	5	7	9	11	13	15	17	19	21	23	25	27	29	31

Внимание! При подключении чипов на линию D2, им присваивается адрес со значением «+32», т.е. чип с адресом 0 на линии D2 будет найден на 32 адресе, а чип с адресом 10 будет найден на 42 адресе и т.д.:

Линия D2:

Номер двери	17	18	19	20	21	22	23	24	25	26	27	28	29	30	31	32
DTR	32	34	36	38	40	42	44	46	48	50	52	54	56	58	60	62
DG*	33	35	37	39	41	43	45	47	49	51	53	55	57	59	61	63

Установка модульного концентратора СЕМ(Р)

Снимите верхнюю крышку и установите концентратор СЕМ(Р) в специальное отделение, так что бы все 4 группы ножек попали в черные разъемы:



Рисунок 1. Установка концентратора СЕМ

Настройка концентратора СЕМ(Р)

По умолчанию концентратор имеет IP адрес 10.0.0.1. Для настройки используется утилита [HubIPChanger](#)

Для изменения параметров концентратора:

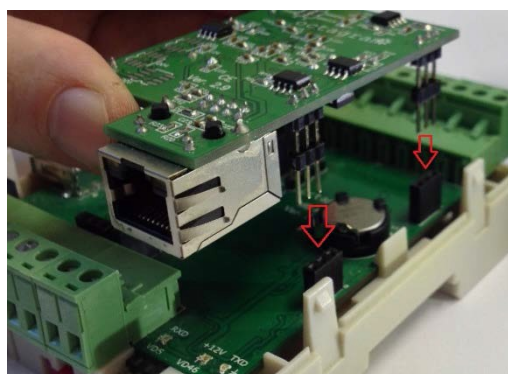
1. В свойствах сетевого подключения на вашем компьютере установите IP адрес 10.0.0.101 и Маску 255.0.0.0;
2. Запустите утилиту HubIPChanger;
3. Подключите концентратор сетевым проводом к компьютеру;
4. Включите питание контроллера А1;
5. Запустите утилиту HubIPChanger и нажмите «Считать»;
6. Пустые поля теперь будут заполнены данными концентратора;
7. Измените адрес, маску и шлюз согласно нужным настройкам;
8. Нажмите «Записать»;
9. Верните свойства сетевого подключения обратно;

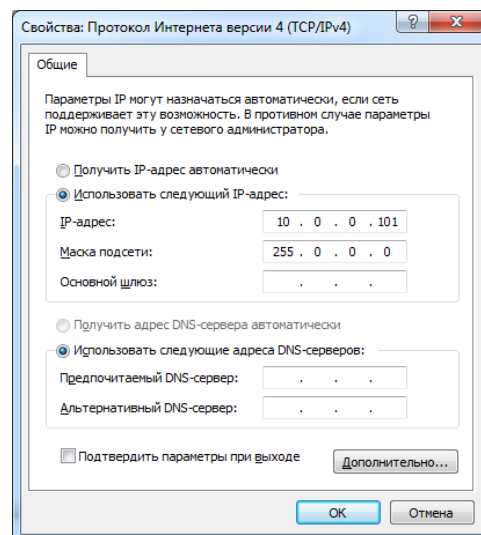

10. Проверьте концентратор через HubIPChanger, но уже с новым адресом:

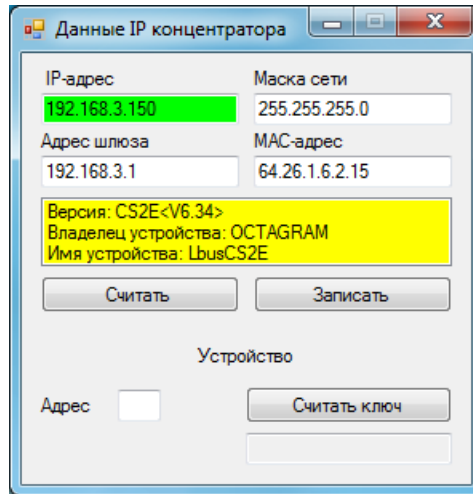
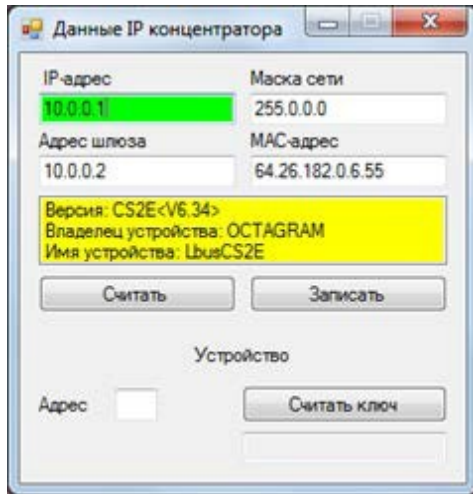

Добавление контроллера A1DM в Octagram Flex

Запустите Octagram Flex, на окне входа в систему используйте:

Имя пользователя: admin. Пароль: admin. Поля «Сервер» и «Домен» оставьте пустыми.

Примечание: Если последующий запрос авторизации не требуется, то установите галочку «запомнить».

Нажмите «Ок».

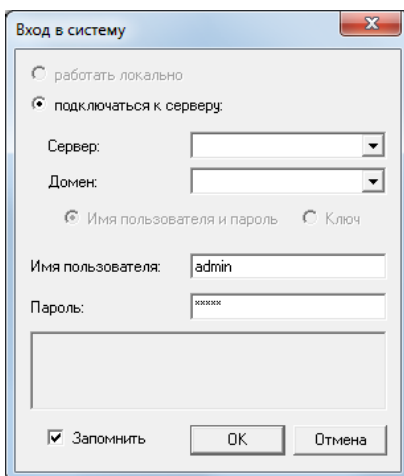

В дереве компонент программы перейдите на пункт «Контроль доступа». Правой клавишей мыши выберите пункт контекстного меню «Все задачи/Поиск устройств».

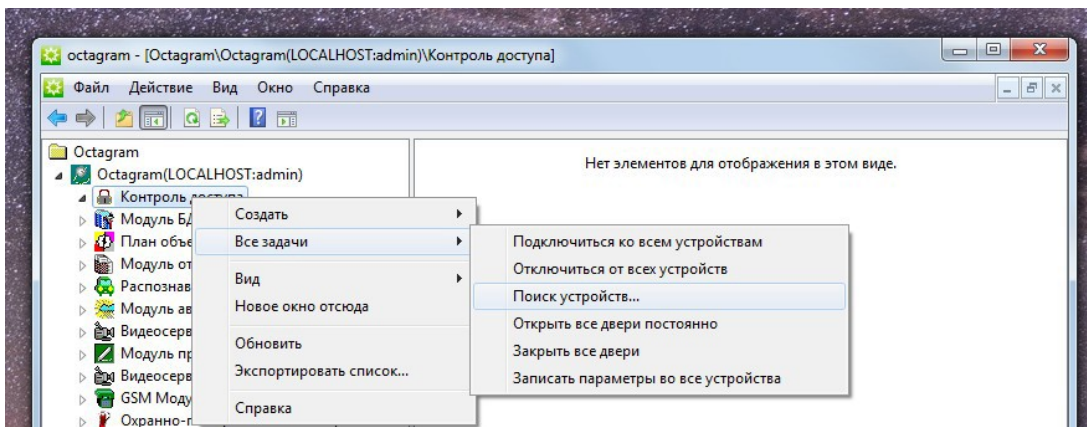

В появившемся окне укажите IP адрес концентратора и шинный адрес контроллера:

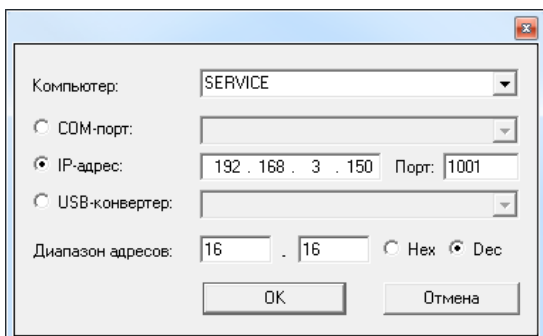

Примечание: По умолчанию выбран весь диапазон адресов. Для ускорения поиска контроллеров задайте диапазон адресов или конкретный адрес. Адрес контроллера можно узнать на обратной стороне контроллера. Адрес указан в десятичном виде (Dec).

Нажмите «ОК».

В появившемся информационном окне будет представлен ход и результаты поиска.

Поиск занимает некоторое время, интерфейс может быть не активен на время операции.

Новый контроллер добавится в дерево компонентов программы в модуле «Контроль доступа»:

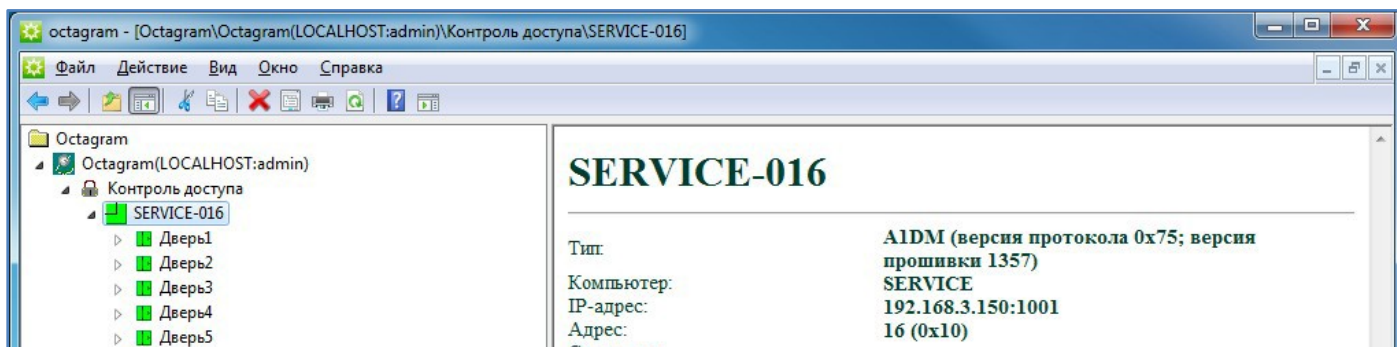

Переименуйте новый контроллер, что бы с ним было легче работать.

Настройка структуры точек доступа

Все обнаруженные микрочипы будут распределены по группам (дверям) согласно таблице адресов (см. выше). Если монтаж выполнялся согласно этой таблице, то дальнейшую настройку групп проводить не потребуется! Вы всегда можете добавить группы, чипы и отредактировать их адреса вручную.

Чипы DTR для считывателей «вход» помечены значком - 

Чипы DG* для замков и кнопок выхода - 

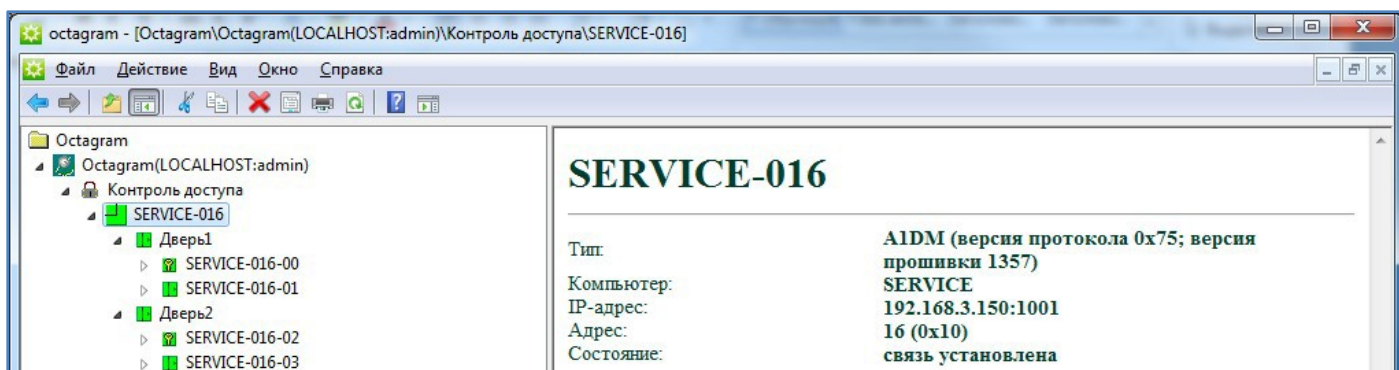

Вы можете переименовывать контроллер, группы или чипы, что бы с ними было проще работать.

Для этого нажмите правой клавишей мыши на устройство и в меню выберите «Переименовать» или воспользуйтесь «горячей клавишей» - «F2»:

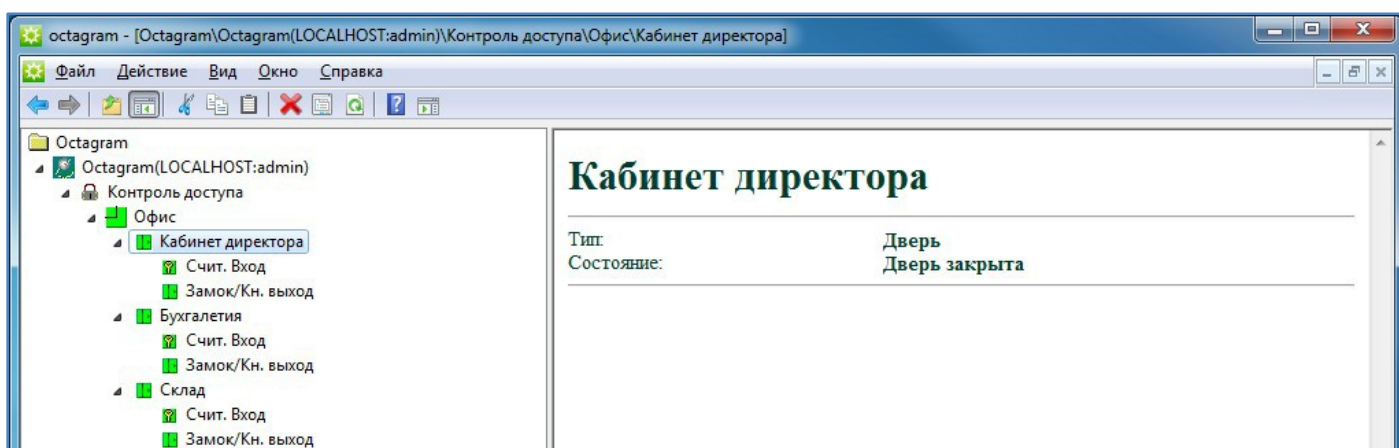

Настройка контроллера

Для настройки контроллера выделите его в пункте «Контроль доступа» дерева компонентов. В контекстном меню выберите «Свойства» или нажмите кнопку «Свойства» на панели инструментов.

В появившемся окне задайте параметры работы контроллера.

Автоматическое подключение. Установите этот флажок для автоматического подключения к контроллеру при запуске ПО.

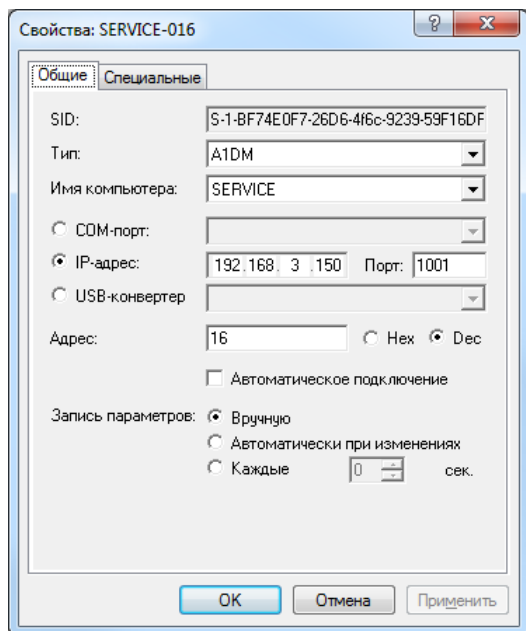

Для настройки времени открытия замка зайдите в свойства группы:

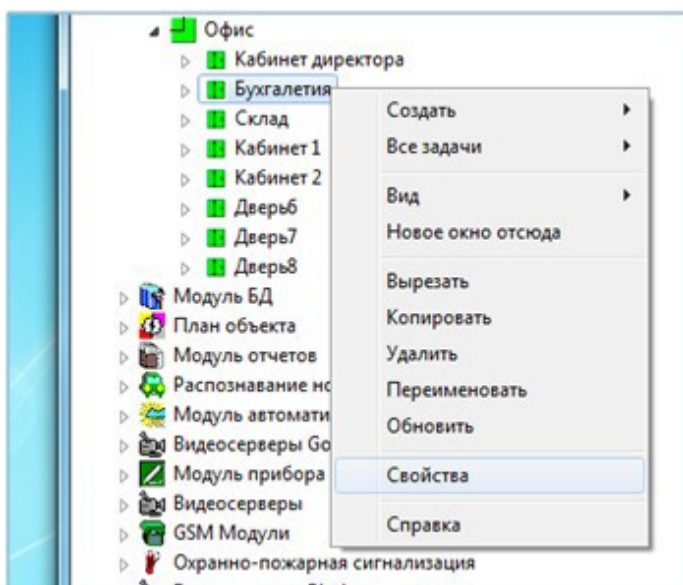

Перейдите на вкладку «Специальные»:

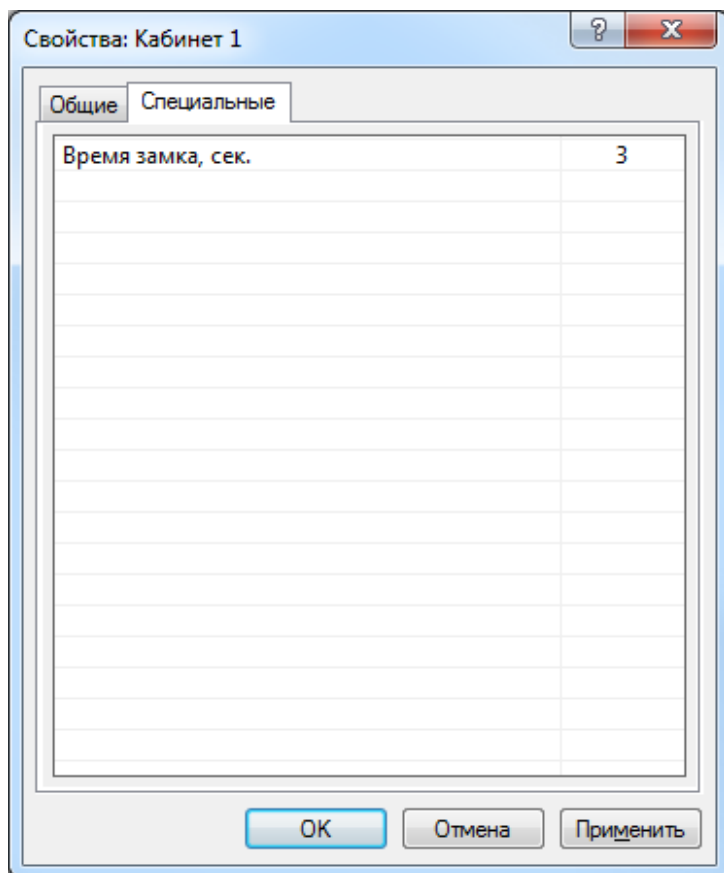

И установите значение в секундах от 0,1 до 255. Для каждого замка можно устанавливать свое значение в свойствах соответствующей группы.

Для сохранения изменений свойств контроллера - нажмите «OK».

Запишите сделанные изменения свойств контроллера, выбрав пункт контекстного меню контроллера «Все задачи/Записать общие параметры»:

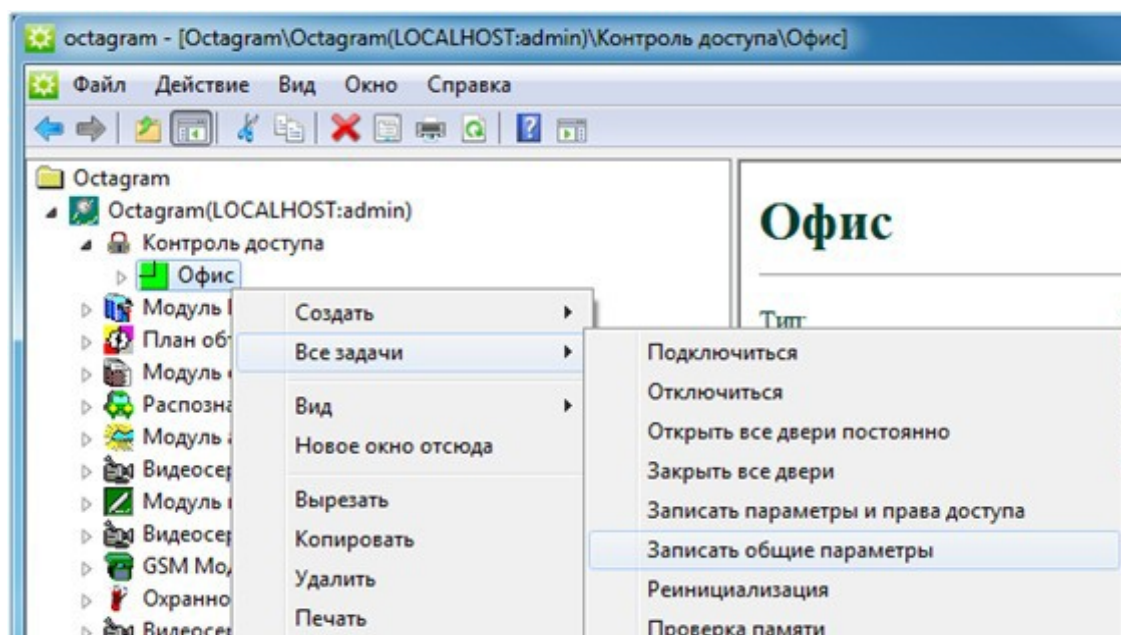

Создание уровня доступа

Уровень доступа дает право сотрудникам пользоваться точками прохода. Он создается на каждую дверь со своими параметрами. Выделите пункт дерева компонент Модуль БД/Основная БД/Уровни доступа. В контекстном меню выберите пункт «Создать/Уровень доступа».

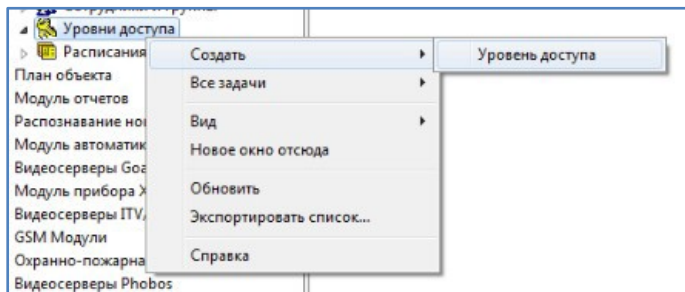

Заполните появившуюся в области просмотра форму:

- Нажмите кнопку «Добавить»;
- Выберите в выпадающем списке нужную точку доступа;
- Выберите тип доступа «Проход через дверь»;
- Выберите расписание «Всегда».

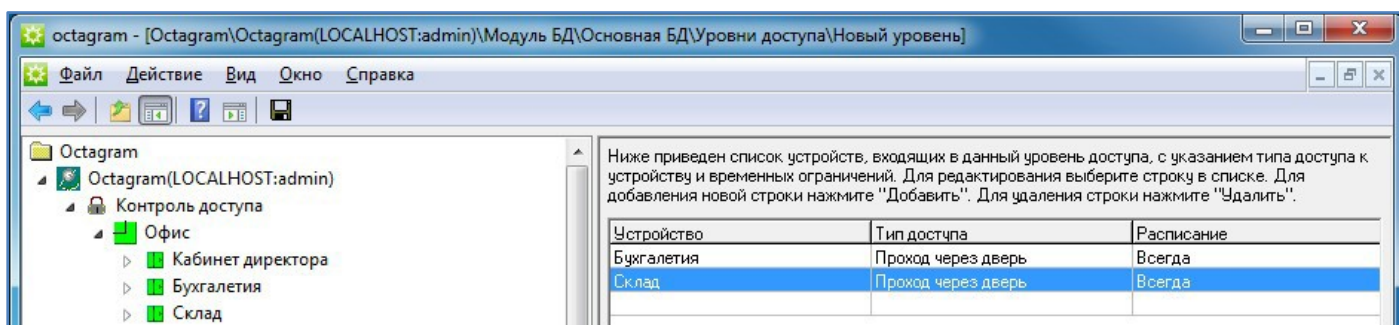

В один уровень можно указать несколько точек доступа или создать несколько уровней на каждую точку отдельно, чтобы разграничить доступ сотрудников.

Сохраните уровень доступа, нажав кнопку «» на панели инструментов консоли.

Для удобства «Новый уровень» можно переименовать.

Особенности создания уровней доступа. У каждой группы или сотрудника должен быть только один уровень доступа. В случае если требуется назначить сотруднику доступ к разным дверям контроллера A1DM, следует включить эти двери в один уровень доступа и его назначить группе или сотруднику.

Создание сотрудника

Для создания сотрудника выберите в дереве компонент «Модуль БД/Основная БД/Сотрудники и группы». Если сотрудник должен входить в состав группы, создайте ее. Выберите в контекстном меню пункт «Создать/Сотрудник».

Откроется окно «Свойства: Новый сотрудник», перейдите на вкладку «Ключ».

Нажмите кнопку «Считать».

Убедитесь, что к компьютеру подключен USB считыватель Z-2.

На вкладке «Чтение ключа» в выпадающем списке выберите виртуальный COM порт на котором находится USB считыватель.

Приложите карту к USB считывателю, окно закроется автоматически.

Код карты появится в поле «Номер Ключа»:

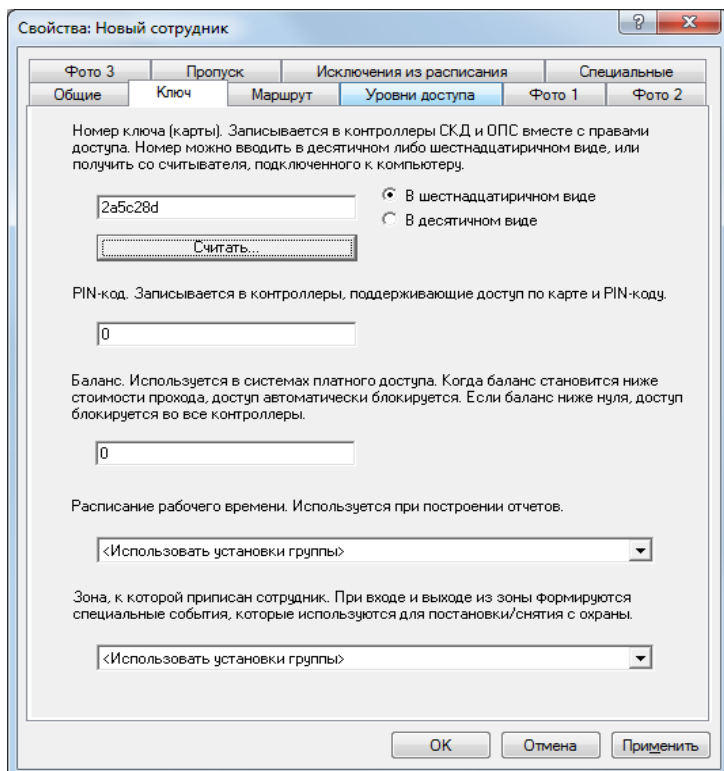

Перейдите на вкладку «Уровни доступа». Установите флажок на ваш уровень доступа.

Примечание: если сотрудник находится в группе, то выставлять уровень доступа можно в свойствах группы.

Сохраните настройки и нажав «ОК» в нижней части окна свойств сотрудника.

Запишите сделанные изменения свойств контроллера, выбрав пункт контекстного меню контроллера «Все задачи/Записать параметры и права доступа»:

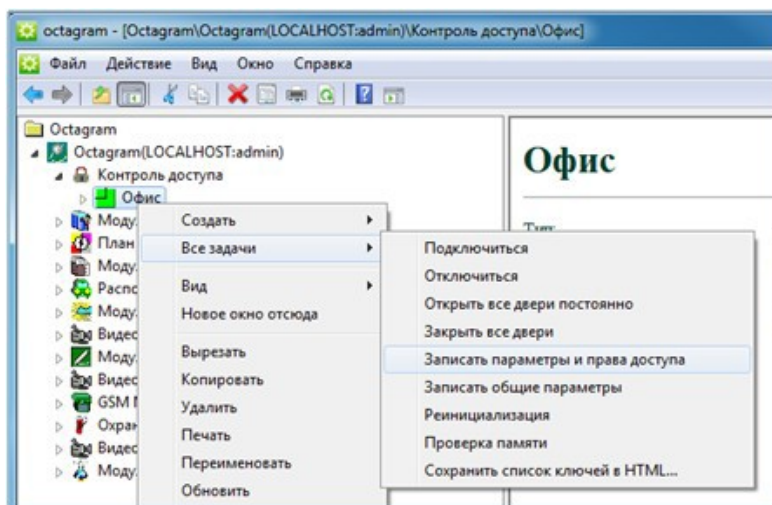

Контроллер готов к работе!

Техническая поддержка

Техническая поддержка продукции Octagram осуществляется в рабочее время предприятия-изготовителя. Поддержка ориентирована на подготовленных инженеров и пользователей программного обеспечения в среде Windows. Конечные пользователи данной системы должны связываться с дилерами предприятия-изготовителя, прежде чем обращаться к предприятию - изготовителю.

Предприятие-изготовитель оставляет за собой право вносить доработки и изменения, не влияющие на технические характеристики и потребительские свойства системы.

Предприятие - изготовитель осуществляет бесплатные консультации по телефону, а также проводит:

- еженедельные семинары, охватывающие вопросы установки, настройки и эксплуатации системы и программного обеспечения Octagram Flex;
- дистанционное обучение;
- сертификацию пользователей системы;
- тематические семинары на территории заказчика (услуга платная).

Сведения о сертификации

Сертификат пожарной безопасности С-RU.ЧС13.В.01065, срок действия до 21.03.2023.

Декларация о соответствии ТС N RU д-RU.АГ73.В.45639 срок действия до 22.06.2019.

Сведения о производителе

Группа «Октаграм»

Адрес: г. Москва, 1-й Басманный переулок, д. 12, стр. 1, 105066.

Тел.: 8 (495) 308-00-64, 8 (800) 775-96-26 (бесплатно с городского и мобильного телефонов по России). Факс: 8 (495) 607-02-56

Электронная почта: info@octagram.ru, интернет: www.octagram.ru.

Octagram™ является зарегистрированной торговой маркой, принадлежащей швейцарской компании Octagram S.A. © Все права защищены.