

Octagram A1TCQ/A1TCQB

РУКОВОДСТВО ПОЛЬЗОВАТЕЛЯ

Оглавление

1. Общее описание.....	2
1.1 Назначение	2
1.2 Контроллер и дополнительное оборудование	2
1.3 Технические характеристики.....	3
1.4 Схема подключения	4
1.5 Описание контактов.....	5
1.6 Описание работы	5
2. Установка	7
2.1 Установка концентратора (модульное исполнение)	7
2.2 Настройка концентратора	7
2.3 Добавление контроллера A1TCQ в Octagram Flex.....	8
2.4 Настройка параметров контроллера.....	9
2.5 Настройка контроля доступа	11
2.6 Создание расписания.....	12
2.7 Создание сотрудника.....	14
2.8 Сохранение параметров	17
3. Описание дополнительных режимов работы	18
3.1 Особые режимы работы.....	18
3.2. Описание команд контроллера	18
3.3. Описание параметров контроллера.....	19
3.4 Описание индикации считывателей.....	20
4. Техническая поддержка	21
5. Сведения о сертификации	21
6. Сведения о производителе	21

1. Общее описание

1.1 Назначение

Контроллер Octagram A1 с предустановленной прошивкой TCQ.

Предназначен для управления турникетом и организации контроля доступа в составе модульной инженерной системы Octagram. Подходит для управления любым типом турникета и картоприемника. Настройка производится через программное обеспечение Octagram Flex 5.4. Может быть подключен к адресной шине LBUS. Текущий шинный адрес указан на обратной стороне корпуса контроллера и представлен в десятичном виде. Заводской адрес можно изменить с помощью утилиты «Мастер настройки оборудования Octagram». Контроллер A1TCQ имеет слоты для установки вспомогательных модулей и IP концентратора СЕМ. Имеет два независимых реле для управления турникетом, контакты для считывателя «вход», считывателя «выход», датчика прохода, кнопки «открыть на вход», кнопки «открыть на выход», датчика вскрытия корпуса (тампера) и кнопки аварийной разблокировки. Для работы с картоприемником на плату контроллера необходимо установить модуль расширения 4S2R. Контроллер передает информацию в программное обеспечение Octagram Flex в режиме реального времени. При работе в автономном режиме контроллер накапливает информацию и передает серверу Octagram Flex после восстановления связи с ним. Контроллер устанавливается внутри охраняемого объекта и рассчитан на круглосуточный режим работы.

1.2 Контроллер и дополнительное оборудование

Контроллер серии A1 размещается в закрытом пластиковом корпусе, предназначенном для крепления на DIN-рейку. Общий вид контроллера A1TCQ представлен на рис. 1.



Рисунок 1 – внешний вид контроллера A1TCQ без модуля 4S2R.

Дополнительное оборудование (продается отдельно):

- 4S2R – модуль расширения для подключения картоприемника устанавливается на плату контроллера;
- СЕМ – модульный IP концентратор LBUS, нужен для подключения контроллера к Octagram Flex, устанавливается на плату контроллера;
- USB Z-2 – настольный USB считыватель, для регистрации ключей в Octagram Flex;
- ПБ10 – монтажный бокс с источником питания APS1;
- TWT – двухканальный преобразователь интерфейса считывателей;
- PIN – одноканальный преобразователь интерфейса считывателя.

1.3 Технические характеристики

Тип оборудования:	Контроллер СКУД
Количество расписаний:	64
Antipassback:	Нет
Фотоидентификация:	Да
Контроль датчиков прохода:	Да
Количество ключей/событий:	16000/32000*
Интерфейс считывателей:	Dallas Touch Memory (1-Wire)/Wiegand 26 (через TWT/PIN)
НО/НЗ реле:	2
Слот для концентратора	Да
Модуль расширения	4S2R (обязателен)*
Потребление	80 мА
Напряжение питания:	12 В
Корпус:	АБС пластик
Габаритные размеры:	95 x 90 x 48 мм

*- Максимальная память контроллера определяется прошивкой, А1ТСQ – 16000 ключей/событий, А1ТСQB – 32000 ключей/событий.

Модуль расширения 4S2R продается отдельно, нужен для подключения картоприемника!

1.4 Схема подключения



Рисунок 2 – общая схема подключения контроллера А1ТСQ

Примечания:

- К боковому разъёму на контроллере нельзя подключать USB совместимые устройства! Он используется только для подключения источника питания APS1 через специальную соединительную планку;
- Кнопка «Reset» сбрасывает питание контроллера и используется при обновлении прошивки контроллера;
- Активный уровень некоторых контактов можно менять при настройке контроллера в ПО Otagram Flex (см. описание контактов ниже);
- Перемычка 12V - LBUS используется если на линии LBUS проседает напряжение из-за длины кабеля, перемычка ставится только на последнем контроллере в линии, джампер идет в комплекте с контроллером.

1.5 Описание контактов

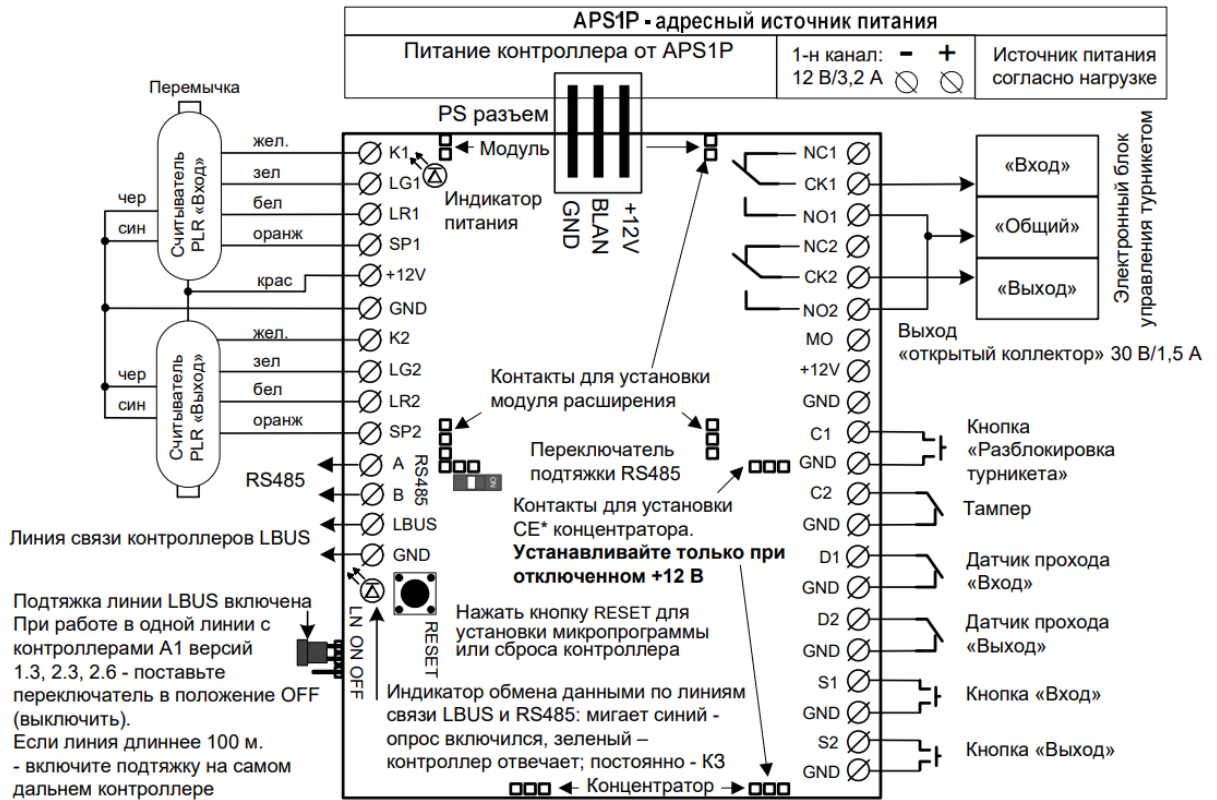
Обозначение	Описание	Примечание
LBUS	Контакт подключения к адресной шине LBUS	
GND	Общий контакт	к контакту заземления не подключать!
+12V	+12В	
K1	Контакт подключения считывателя «вход»	
K2	Контакт подключения считывателя «выход»	
LG1	Управление зеленым светодиодом индикации считывателя «вход»	активный «GND»
LG2	Управление зеленым светодиодом индикации считывателя «выход»	активный «GND»
LR1	Управление красным светодиодом индикации считывателя «Вход»	активный «GND»
LR2	Управление красным светодиодом индикации считывателя «Выход»	активный «GND»
SP1	Контакт подключения акустического излучателя считывателя «Вход»	активный «GND»
SP2	Контакт подключения акустического излучателя считывателя «Выход»	активный «GND»
NO1, CK1, NC1	Нормально разомкнутый, центральный, нормально замкнутый - контакты реле, для подачи сигнала «открыть на вход»	Реле 1
NO2, CK2, NC2	Нормально разомкнутый, центральный, нормально замкнутый - контакты реле для подачи сигнала «открыть на выход».	Реле 2
TMP	Контроль датчика вскрытия корпуса	НР
D1	Контакт подключения датчика прохода «вход»	НЗ
D2	Контакт подключения датчика прохода «выход»	НЗ
S1	Контакт подключения кнопки «открыть на вход»	НР
S2	Контакт подключения кнопки «открыть на выход»	НР
UNL	Контакт подключения кнопки аварийной разблокировки	НР

Контакты модуля расширения 4S2R для подключения картоприемника:

Обозначение	Описание
NO3, CK3, NC3	Контакты реле 3 - подает сигнал «Вернуть карту»
NO4, CK4, NC4	Контакты реле 4 – подает сигнал «Изъять карту»
S3	Датчик заполнения картоприемника 75%/25%
S4	Датчик вскрытия корпуса (тампер)
S5	Вход «карта изъята»
S6	Контакт данных считывателя картоприемника
GND	Общий

Примечание: активный уровень датчиков, кнопок и контактов управления индикацией считывателей можно менять при настройке контроллера через ПО Octagram Flex.

Контакты +12V и GND можно использовать для подачи питания на контроллер A1TCQ и для запитывания внешних устройств с общим потреблением не более 0.5А.

1.6 Описание работы

Контроллер устанавливается в или рядом с турникетом. От турникета к контроллеру подключаются считыватели карт, основные контакты управления и датчики прохода. Дополнительно можно подключить кнопки управления «вход» и «выход», кнопку аварийной разблокировки и датчик вскрытия. Контроллер подключается к серверу Octagram Flex с помощью IP концентратора. Концентратор может быть установлен на плату самого контроллера или подключаться к нему по шине LBUS. На каждого сотрудника или посетителя организации заводится электронный ключ с уникальным кодом. Код ключа регистрируются в базу данных сервера Octagram Flex с указанием персональной информации сотрудника. Данные из программного обеспечения записываются во внутреннюю память контроллера. Для того чтобы пройти через турникет сотруднику нужно приложить ключ к считывателю. Контроллер сопоставляет полученную от считывателя информацию и ситуацию, при которой эта информация поступила. Параметры доступа можно настраивать и

задавать определенные ограничения (направление, количество проходов, временные интервалы). Каждый факт приложения карты к считывателю фиксируется и сохраняется в памяти контроллера и передается в базу данных сервера Octagram Flex, благодаря чему возможно получение различных форм и автоматическое ведение статистики посещаемости. СКУД Octagram может быть построена как на базе одного контроллера, так и нескольких, работающих в рамках единой системы.

Работа с картоприемником:

Управление картоприемником контроллер осуществляет с помощью модуля расширения **4S2R** (продается отдельно). К модулю расширения 4S2R подключаются:

- считыватель картоприемника с интерфейсом Dallas TM (или Wiegand 26 через преобразователи TWT или PIN);
- датчик «карта изъята»;
- датчик наполнения отделения для карт (25%/75%);
- датчик вскрытия корпуса (тампер картоприемника);
- сигнал «изъять карту»;
- сигнал «вернуть карту».

Гостевые карты должны иметь уровень доступа с типом доступа **«Только вход»**, они имеют право проходить через контроллер на вход, а для выхода нужно воспользоваться картоприемником.

При считывании такой карты, через считыватель картоприемника, контроллер включает реле 4 - «Изъять карту» и ждет сигнала от датчика **S5 - «Карта изъята»**, при поступлении этого сигнала срабатывает реле 2 и турникет открывается на выход. Если сигнал «Карта изъята» не сработает в течение 5 секунд цикл прохода заканчивается. **Если картоприемник не имеет датчика изъятия карты**, необходимо выключить опцию **«Активный уровень S5»** в свойствах контроллера.

При предъявлении любой другой карты, с настроенным типом доступа на этот контроллер, турникет будет открыт на выход и будет включаться **реле 3 - «Вернуть карту»**.

При предъявлении чужой карты турникет не будет открыт и в системе будет зарегистрировано событие **«Выход не разрешен - Неизвестный сотрудник»**.

2. Установка

2.1 Установка концентратора (модульное исполнение)

Важно! Не устанавливайте концентратор при поданном на контроллер питании!

Снимите верхнюю крышку контроллера A1TCQ и установите концентратор СЕМ в контакты подключения Ethernet концентратора (см. рис. 2);

Проломите в крышке контроллера створку для сетевого разъёма концентратора и наденьте обратно.

2.2 Настройка концентратора

Если контроллер добавляется в существующую линию LBUS этот шаг можно пропустить.

IP - адрес концентратора по умолчанию: **10.0.0.1**

Для настройки сетевых параметров концентратора используйте [«Мастер настройки и обслуживания»](#):

1. Скачайте архив с утилитой с сайта (или возьмите с установочного диска Octagram Flex);
2. Распакуйте и установите WinPcap_4_1_3.exe;
3. Подключите контроллер с концентратором в сеть к компьютеру, подайте питание;
4. Запустите HardwareUtility.exe;
5. Нажмите «Найти CLE» **Внимание! Концентратор можно найти командой «Найти CLE» только в течение 10 минут после подачи питания!**
6. MAC адрес концентратора должен появиться в правом поле;
7. Разверните параметры устройства, нажав на «+» рядом с MAC адресом;
8. Двойным кликом нажмите на IP-адрес и укажите нужное значение;
9. Двойным кликом нажмите на «Маска сети» и укажите нужное значение;
10. Двойным кликом нажмите на «Шлюз по умолчанию» и укажите нужное значение;
11. Чтобы сохранить параметры, нажмите «Запись CLE»;
12. Концентратор перезагрузится с новыми параметрами.



Рисунок 3 Настройка концентратора

2.3 Добавление контроллера A1TCQ в Octagram Flex

Перед началом настройки контроллера убедитесь, что:

- Вам известен IP адрес концентратора и шинный адрес контроллера;
- Контроллеры, подключенные к общей шине LBUS, имеют разные адреса;
- концентратор подключен к исправному порту и на него подано питание;

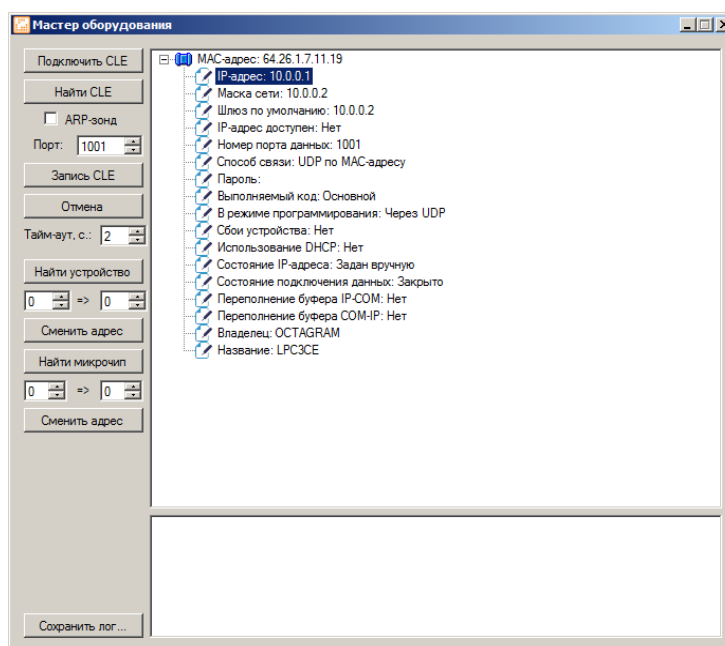
Запустите Octagram Flex, на окне входа в систему используйте:

Имя пользователя: admin. Пароль: admin. Поля «Сервер» и «Домен» оставьте пустыми.

Примечание: если последующий запрос авторизации не требуется, то установите галочку «запомнить».
Учетные данные администратора настраиваются через Octagram-Admin см. руководство пользователя Octagram Flex.



Рисунок 4 – Вход в систему.

Нажмите «Ок».

Перейдите на пункт «Контроль доступа». Правой клавишей мыши выберите пункт контекстного меню «Все задачи/Поиск устройств».

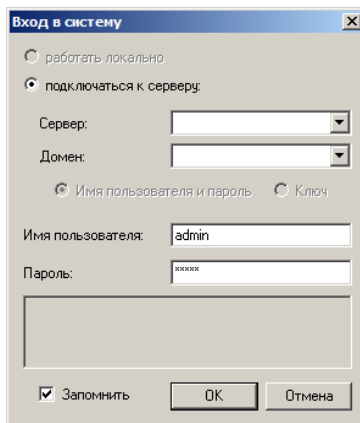

Рисунок 5 – Поиск контроллера.

В появившемся окне укажите IP адрес концентратора и шинный адрес контроллера:

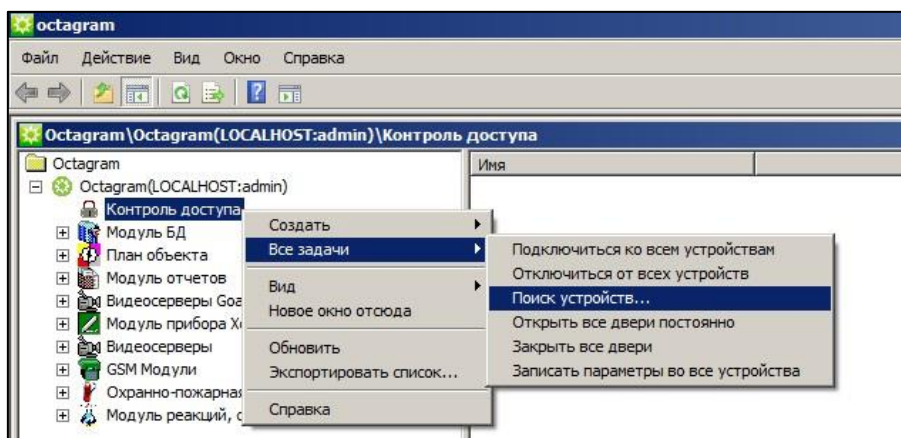

Рисунок 6 – Окно поиска с настройками концентратора

По умолчанию выбран весь диапазон адресов от 0 до 255. Для ускорения поиска контроллеров укажите адрес контроллера в обоих. Адрес контроллера можно узнать на обратной стороне его корпуса. Адрес указан в десятичном виде (Dec). Нажмите «ОК».

В появившемся информационном окне будет представлен ход и результаты поиска. Поиск занимает некоторое время, интерфейс может быть не активен на время операции. Новый контроллер добавится в модуле «Контроль доступа»:

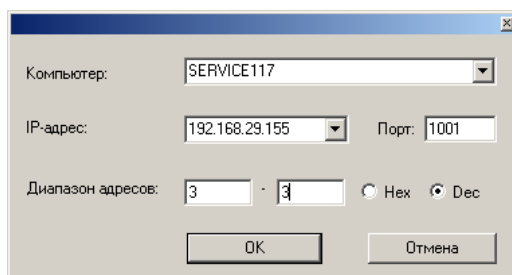

Рисунок 7 – Контроллер добавлен

Переименуйте новый контроллер, чтобы с ним было легче работать (ПКМ – Контроллер – Переименовать):

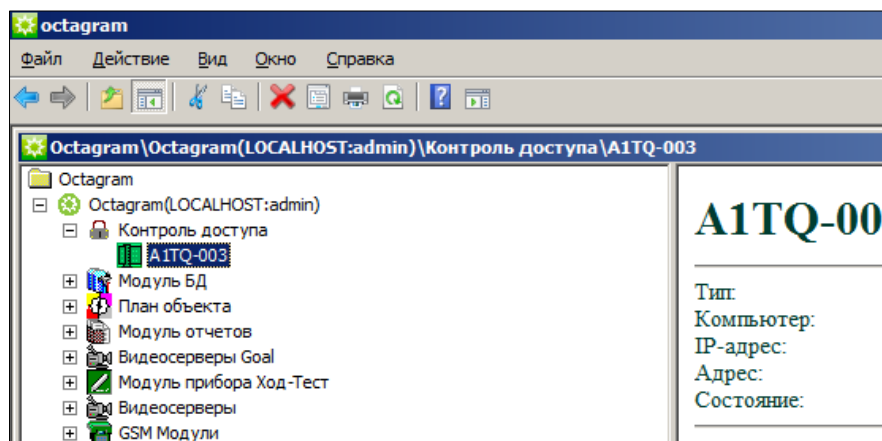

Рисунок 8 – Переименованный контроллер

2.4 Настройка параметров контроллера

Первым делом необходимо **реинициализировать** новый контроллер, это подготовит его внутреннюю память для работы с новой базой данных. Дайте команду «Все задачи – Реинициализация»:

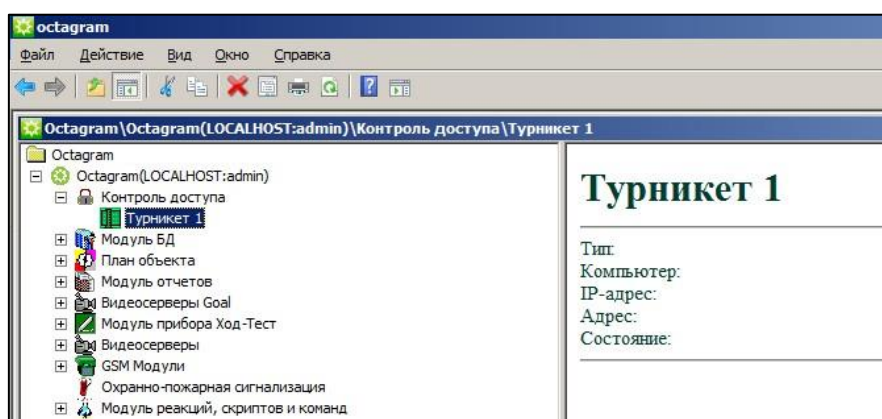

Рисунок 9 – Реинициализация контроллера

Для настройки контроллера выделите его в пункте «Контроль доступа». В контекстном меню выберите «Свойства» (ПКМ на контроллер → Свойства) или нажмите кнопку «Свойства» на панели инструментов.

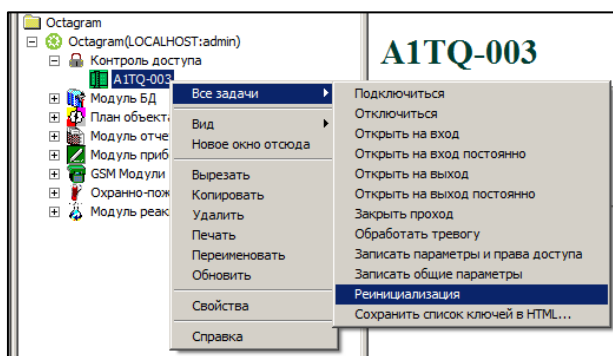

Рисунок 10 – Свойства контроллера

Здесь можно пока ничего не менять, перейдите на вкладку «Специальные».

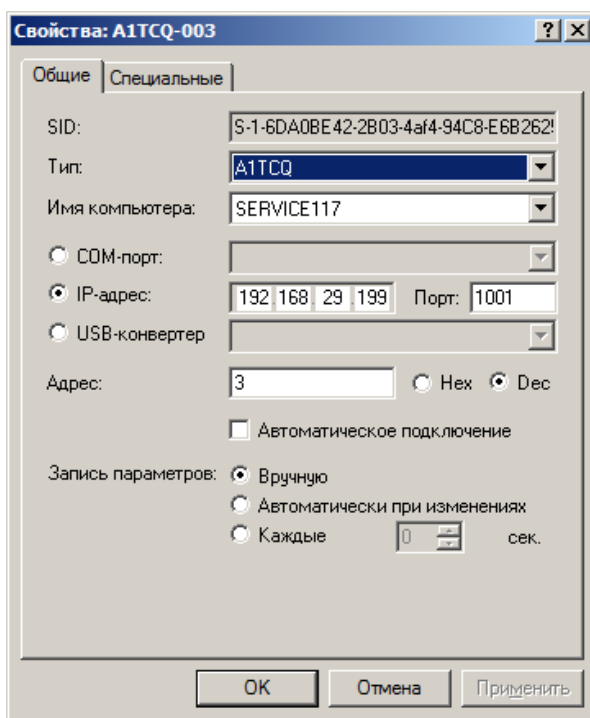

Рисунок 11 – Специальные свойства контроллера

Затем укажите «Время замка» - то время, на которое будут включаться реле контроллера.

Укажите «Время прохода»: рекомендуемое время прохода 3 - 10 сек.

Установите флажок «разрешить контроль прохода», если подключены датчики прохода турникета.

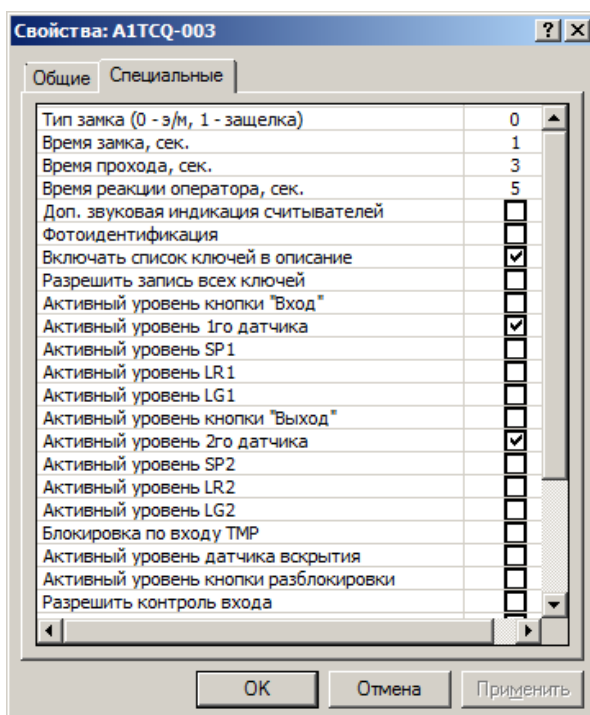
Описание всех параметров можно посмотреть в конце руководства.

Для сохранения изменений свойств контроллера - нажмите «ОК».

Запишите сделанные изменения свойств контроллера, выбрав пункт контекстного меню контроллера «Все задачи – Записать общие параметры».

При необходимости записи параметров в контролер его значок отмечается восклицательным знаком и в строке Состояние (в области просмотра, контроллер выделен в дереве) появляется запись «Необходима запись параметров».

Для просмотра состояния контроллера выделите его в дереве и в области просмотра в строке Состояние, посмотрите текущее состояние устройства.

2.5 Настройка контроля доступа

Для работы системы контроля доступа необходимо создать уровни доступа. Уровень доступа определяет, как и когда сотрудники смогут проходить через охраняемую точку доступа. В Octagram Flex нет ограничения на количество уровней доступа. В одном уровне доступа может быть указан один или несколько контроллеров сразу, каждый со своим типом доступа и расписанием. Расписание создается отдельно от уровня доступа. Сотрудник может иметь только один уровень доступа в рамках конкретного контроллера.

A1TCQ поддерживает перечисленные типы доступа:

Проход в обе стороны – сотруднику можно входить и выходить по указанному расписанию;

Только вход – сотрудник может входить, выход осуществляется только через картоприемник;

Только выход – сотрудник может только выходить, но не входить по указанному расписанию;

Генеральный – сотруднику можно входить и выходить всегда, без учета расписания и фотоидентификации;

1/2й ключ двух лиц – специальные типы доступа, назначаются разным сотрудникам, проход можно совершить только если поочередно будут приложены 1й, а потом 2й ключ, событие прохода регистрируется на 2й ключ;

Постоянный с ограничением частоты проходов - сотрудники с этим типом доступа блокируются после входа на время, заданное в свойствах контроллера, параметр **«Время ограничения повторного прохода, мин.»**. Выходить можно свободно.

Постоянный с ежесуточным сбросом счетчика – сотрудники с таким типом доступа имеют ограничение на количество проходов в сутки. Количество проходов задается в поле ограничений **«по макс. количеству»**;

Временный посуточный – такой тип доступа позволяет указать даты действия пропуска (**в интервале дат**) или указать количество суток, в течение которых будет разрешен проход, если указать количество дней, то отсчет начинается с момента первого прохода;

Заблокированный – сотрудник заблокирован, можно использовать для временной блокировки пользователей.

Чтобы создать уровень доступа выделите пункт Модуль БД/Основная БД/Уровни доступа. В контекстном меню выберите пункт «Создать - Уровень доступа».

Заполните появившуюся в области просмотра форму:

- Нажмите кнопку «Добавить»;
- Выберите в выпадающих списках контроллер;
- Выберите тип доступа
- Выберите расписание «Всегда» (позже можно настроить и указать отдельное расписание).





Рисунок 12 – Создание уровня доступа

Сохраните уровень доступа, нажав кнопку «» на панели инструментов консоли. Для удобства «Новый уровень» можно переименовать (ПКМ - Новый уровень - Переименовать).

2.6 Создание расписания

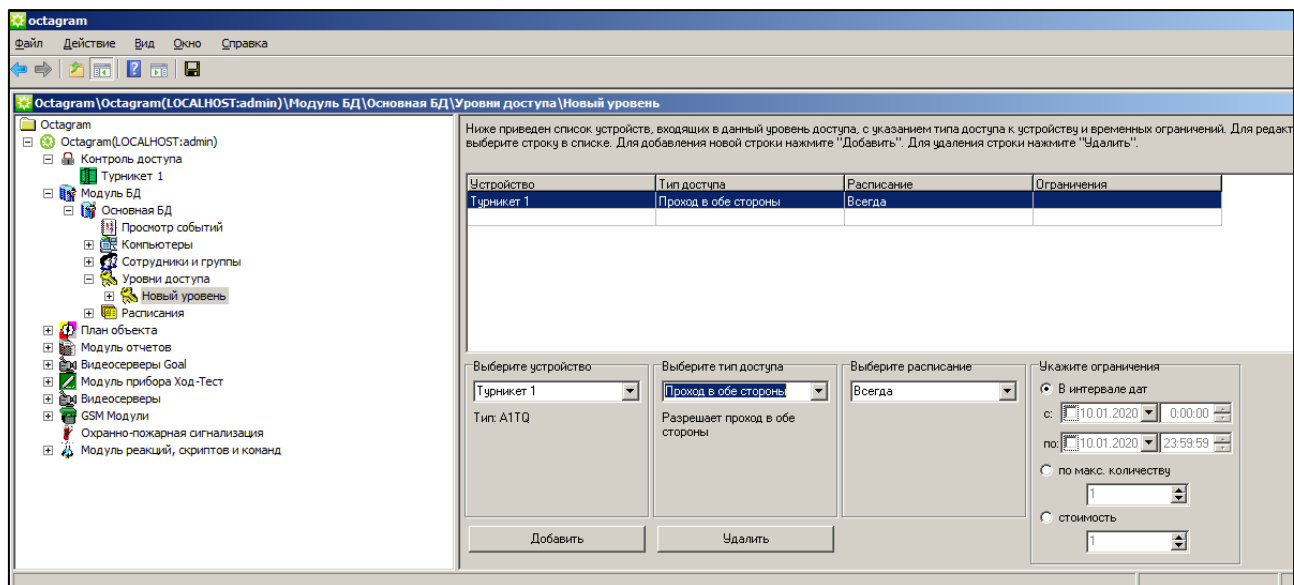
Чтобы ограничить доступ в помещение в определенное время или дни недели нужно настроить расписание, новое расписание можно добавить в модуле «Расписания», расписание может быть ежедневным, еженедельным или повторяться каждые 2, 3 или 4 недели. В расписании сутки представлены как шкала от 0:00:00 до 23:59:59. На этой шкале создается интервал, он показывает, когда сотруднику можно пользоваться точкой доступа. В сутках может быть не более трех временных интервалов. Каждый интервал может иметь свою маску дней, если выбран еженедельный режим или 2, 3, 4 недели. В ежедневном режиме маску дней недели настраивать нельзя. В Octagram Flex нет ограничения на количество расписаний. По умолчанию для создания уровня доступа существует расписание «Всегда», его нельзя изменить или удалить, так как в уровне доступа обязательно должно присутствовать расписание, либо частное, либо «всегда».

Для добавления нового расписания разверните «Модуль БД – Основная БД – Расписания» и нажмите на «Расписания» ПКМ – Создать – Расписание.



Рисунок 13 – Создание расписания

Нажмите добавить интервал и укажите начало и конец интервала. В этих границах сотруднику будет разрешен проход через точку доступа.

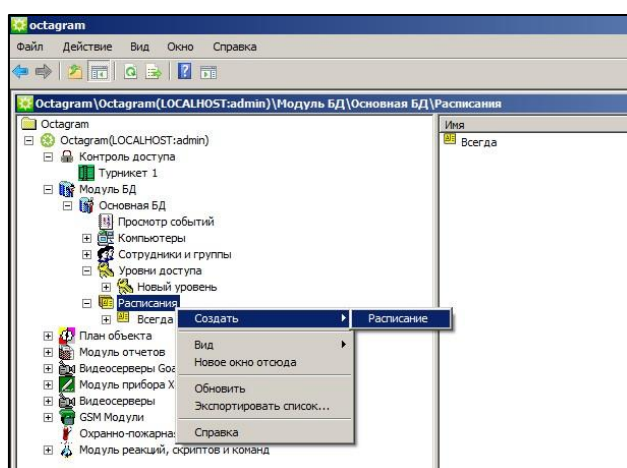

Рисунок 14 – Добавление интервала

Расписание для уровня доступа создаются отдельно от расписаний учета рабочего времени и обычно делаются с запасом, если сотрудник работает с 9:00 до 18:00 то, расписание уровня доступа создается с 8:00 до 19:00, чтобы сотрудник мог попасть в помещение раньше и уйти позже. Если нужно ограничить доступ в определённые дни недели, то можно указать режим «еженедельно»:

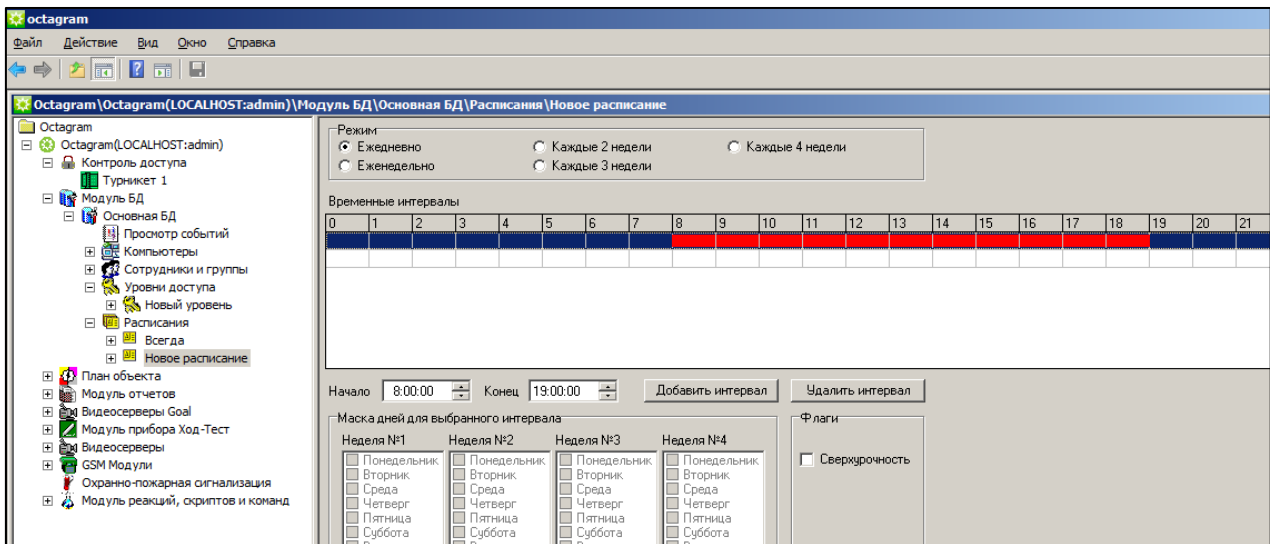

Рисунок 15 – Указание дней недели

В одном расписании может быть несколько интервалов, в одни сутки может быть не более трех интервалов и интервалы не должны пересекаться:

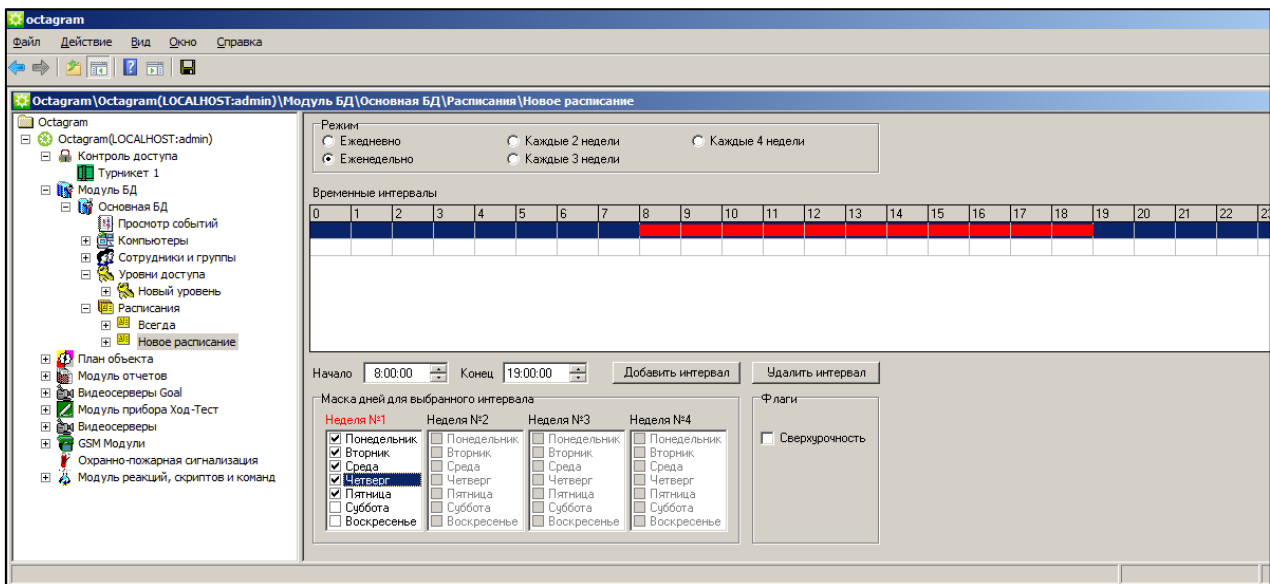

Рисунок 16 – Добавление дополнительных интервалов

Режимы с маской дней тоже можно использовать, чтобы в разные дни недели действовали разные интервалы. На примере два интервала, первый интервал, который работает с понедельника по пятницу с 8 до 19 часов. Второй интервал работает по субботам с 8 до 14 часов:



Рисунок 17 – Настройка расписания

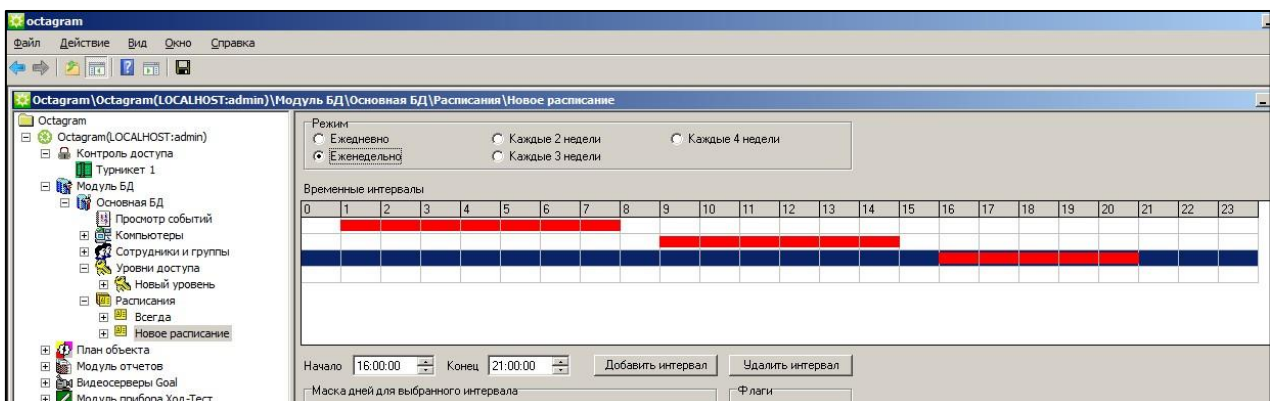

Рисунок 18 – Настройка расписания

Подробнее о создании расписаний можно узнать в руководстве пользователя Octagram Flex.

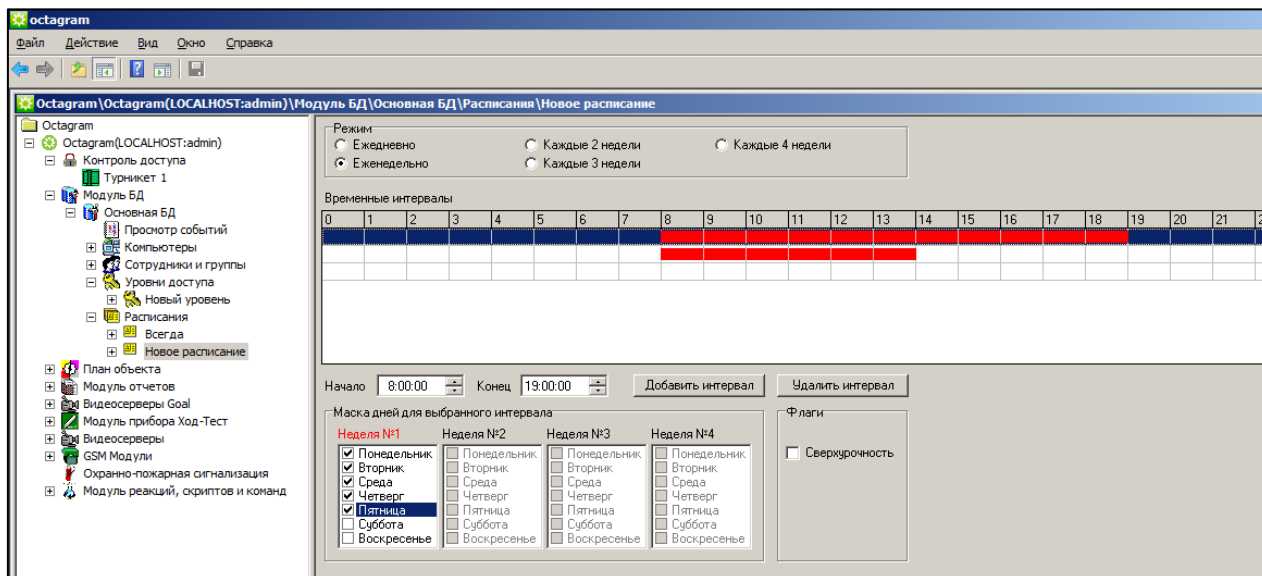
Для сохранения изменений нажмите на иконку на панели инструментов, теперь расписание можно назначить в уровень доступа.

2.7 Создание сотрудника

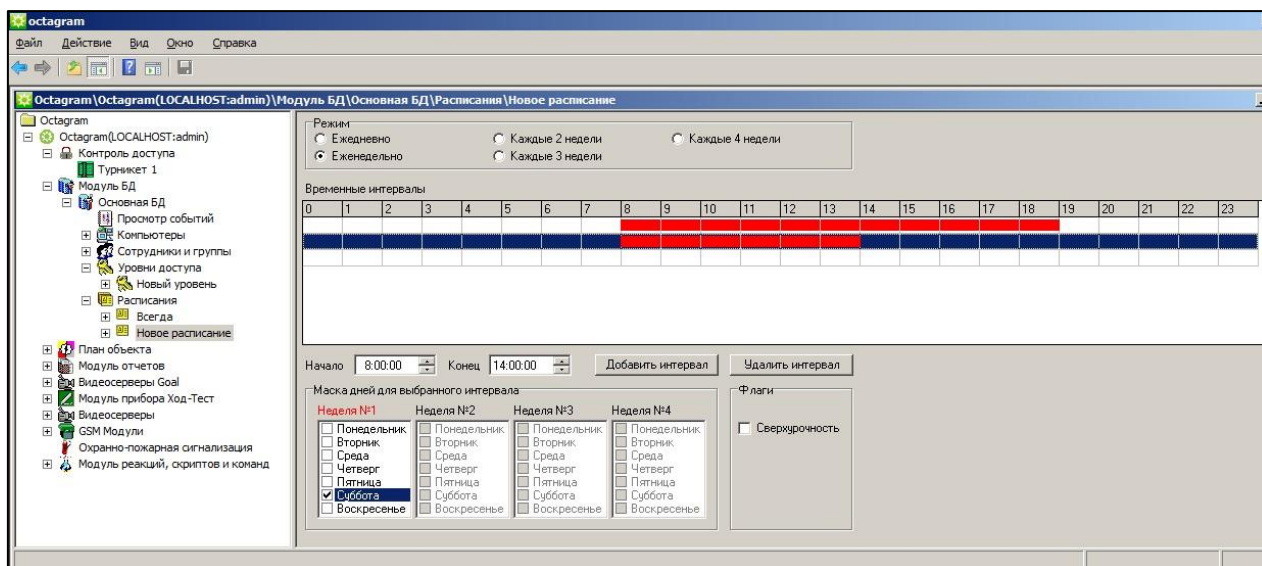
Чтобы добавить новые ключи в память контроллера нужно создать группу новых сотрудников, присвоить ей заранее созданный уровень доступа, создать сотрудников и присвоить им ключи. Для присвоения ключей понадобится USB считыватель Z-2. Если его нет, то номера ключей можно узнать через считыватели, подключённые к контроллеру, приложение неизвестного ключа будет сопровождаться событием «вход/выход не разрешен» в модуле «просмотр событий», в колонке «доп. инфо» будет указан номер ключа в hex.

Для создания группы выберите «Модуль БД/Основная БД/Сотрудники и группы». «ПКМ - Создать - Группа».



Рисунок 19 – Создание группы сотрудников

Откроется свойства группы, перейдите на вкладку уровень доступа и укажите ранее созданный уровень. Группе можно указать несколько уровней доступа, главное, чтобы они не противоречили друг другу. Всем сотрудникам, которые будут созданы в дальнейшем в этой группе будет присвоен групповой уровень доступа. Нажмите «Ок», чтобы сохранить и закрыть окно свойств группы. Внимание! Программа не даст указать несколько уровней доступа если они содержат повторяющиеся устройства.

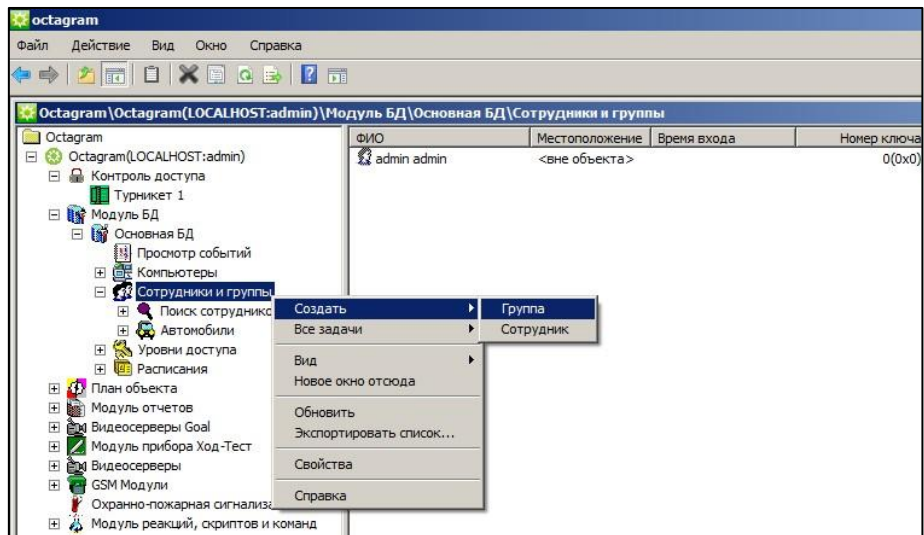

Рисунок 20 – Выбор уровня доступа

Переименуйте ее, нажав на нее ПКМ – «Переименовать».

Создайте сотрудника в новой группе. Нажмите на группу ПКМ – Создать – Сотрудник.

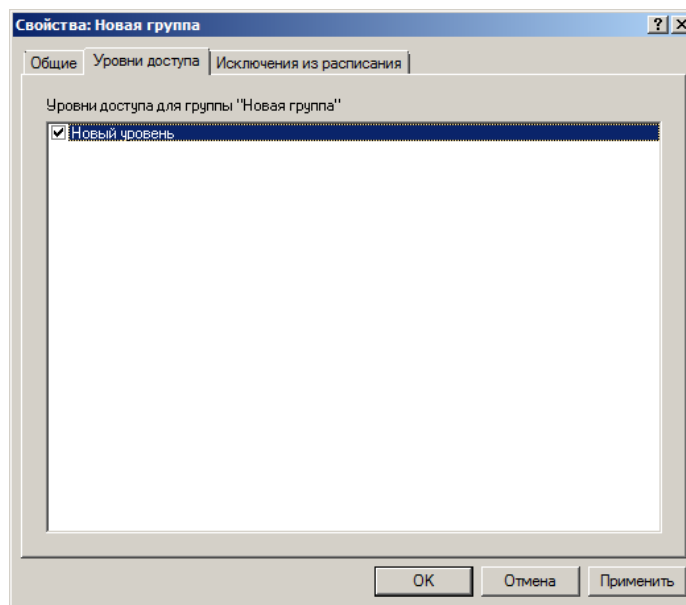

Рисунок 21 – Создание сотрудника

Откроется окно свойств сотрудника, где можно указать его ФИО и прочие данные:

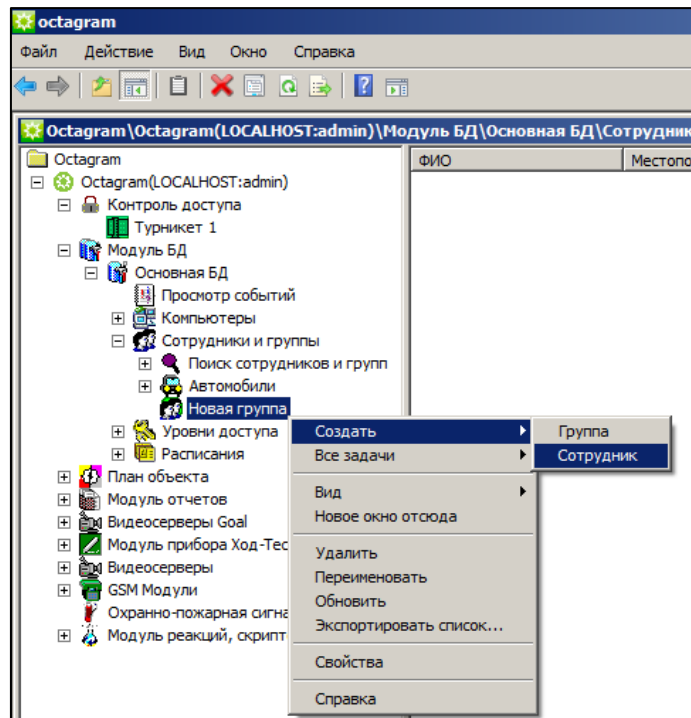

Рисунок 22 – Редактирование сотрудника

Чтобы назначить сотруднику ключ или номер карты - перейдите на вкладку «Ключ»:

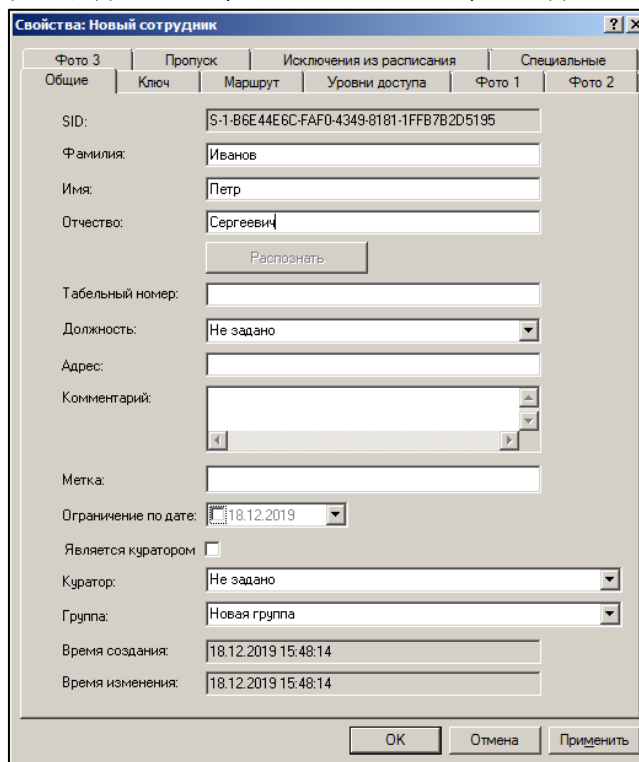

Рисунок 23 – Добавление ключа

Если есть USB считыватель Z-2, то можно нажать кнопку «Считать» и приложить к нему ключ. Или вписать известный номер ключа вручную в поле над кнопкой «Считать»
 Сохраните настройки и нажав «ОК» в нижней части окна свойств сотрудника.

2.8 Сохранение параметров

Чтобы применить все сделанные изменения необходимо записать параметры в контроллер, нажмите ПКМ на контроллер и выполните команду «Все задачи – Записать параметры и права доступа».

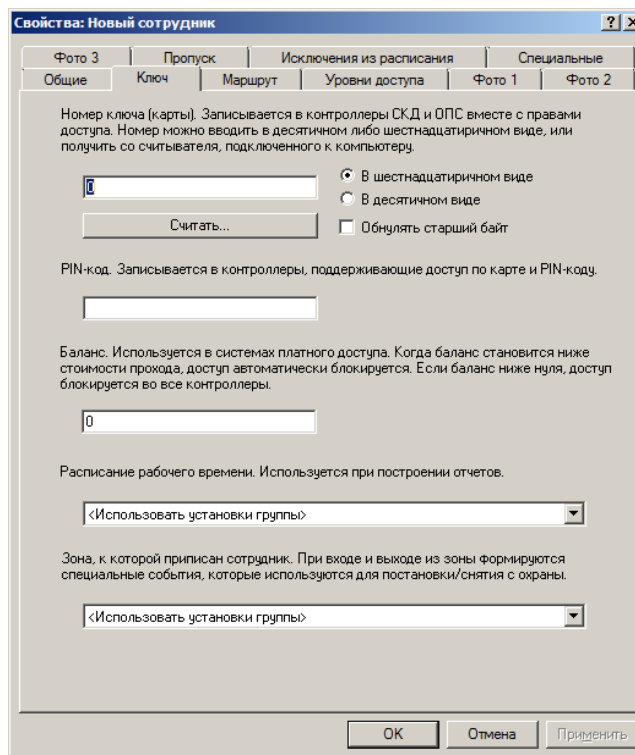

Рисунок 24 – Запись параметров

В свойствах контроллера можно включить автоматическую запись параметров при изменении, тогда не нужно будет давать команду на запись каждый раз. Если при настройке контроллер не реинициализировали, то перед первой записью параметров **нужно дать команду**

«реинициализация» иначе контроллер на приложение ключей будет давать событие «Ошибка памяти контроллера».

3. Описание дополнительных режимов работы

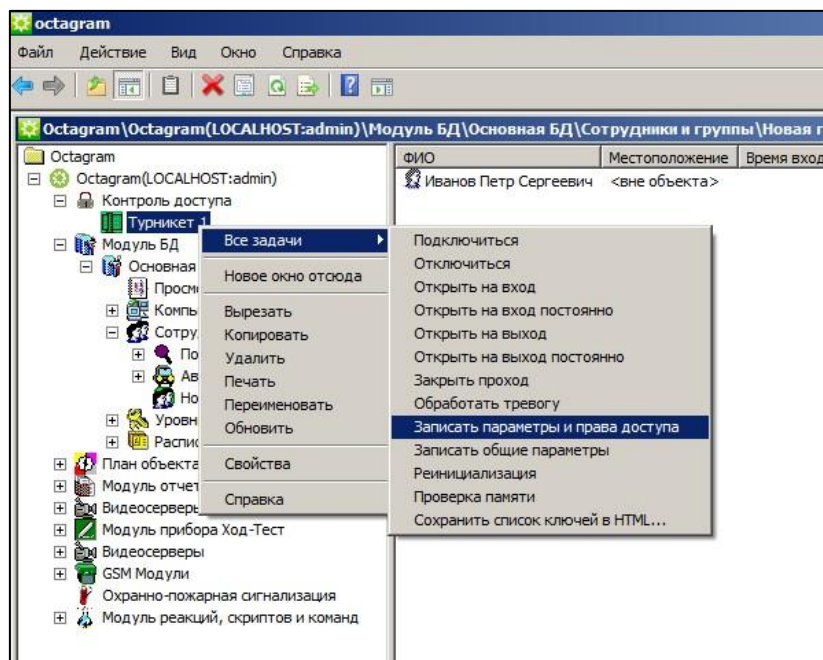
3.1 Особые режимы работы

Контроль прохода

При включенном контроле прохода контроллер будет учитывать датчики прохода. После идентификации пользователя поступает событие «Ключ приложен к считывателю» с подтипом «вход/выход» и начинается отсчет времени реле и времени прохода, если пользователь не успеет пройти через турникет (вызвать сработку датчика прохода) за установленное время, в систему поступит событие с типом «отказ от прохода», если успеет, то регистрируется событие «Вход/выход сотрудника». Если датчик прохода сработает без участия контроллера, в системе регистрируется событие «Команда с пульта управления» с подтипом «вход» или «выход» в зависимости от сработавшего датчика.

Аварийная разблокировка

Для включения аварийной разблокировки контакт UNL должен быть замкнут с GND (общий контакт контроллера) на 0.8 сек. При срабатывании аварийной разблокировки контроллер включает реле так, чтобы турникет оставался разблокирован в обе стороны. Вернуть контроллер в дежурный режим можно командой из ПО «закрыть проход» или сбросом питания.

Режим «Фотоидентификация»

В режиме фотоидентификации контроллер не будет разблокировать турникет после идентификации пользователя, требуется внешняя команда от оператора или ПО. Для удобства оператора, в его интерфейсе можно настроить локальную реакцию на событие с типом «Ключ приложен к считывателю», которая будет отображать фото и информацию о сотруднике, а также кнопки управления точкой доступа. Сотрудник должен успеть открыть проход за установленное время, чтобы событие о входе привязалось к сотруднику, приложившему карту, по умолчанию это время составляет 5 секунд, его можно изменить в специальных свойствах контроллера, параметр называется – «время реакции оператора». Время можно установить от 1 до 255 секунд. Фотоидентификация не действует на сотрудников с типом доступа «Генеральный».

Блокировка по входу TMP

Включается в специальных свойствах контроллера, в этом режиме сработка контакта TMP вызывает блокировку обоих считывателей, кнопок «открыть на вход» «открыть на выход». Пока блокировка активна - контроллер не будет регистрировать нажатие кнопок или считывание карт. Блокировка снимается при возвращении TMP в норму. Сработка кнопки аварийного выхода, во время блокировки – открывает проход, при снятии аварийной разблокировки - блокировка по TMP возобновляется.

3.2. Описание команд контроллера

Подключиться – начать опрос контроллера.

Отключиться – прекратить опрос контроллера.

Открыть на вход – открыть турникет на вход.

Открыть на вход постоянно - открыть на вход и не закрывать.

Открыть на выход – открыть турникет на выход.

Открыть на выход постоянно - открыть на выход и не закрывать.

Закрыть проход – закрыть турникет в обе стороны.

Обработать тревогу – добавляет в просмотр событий событие «тревога обработана оператором».

Записать параметры и права доступа – записать в память контроллера параметры и ключи с правами доступа.

Записать общие параметры – записать только параметры контроллера, без ключей.

Реинициализация – очистить память контроллера (параметры, ключи).

Сохранить список ключей в HTML – сохранить ключи сотрудников из описания контроллера в HTML файл, для работы требуется опция «Включать список ключей в описание».

3.3. Описание параметров контроллера

Общие параметры:

SID - Уникальный идентификатор контроллера, формируется автоматически. Изменить его невозможно.

Тип - Тип контроллера. Определяется при поиске. Изменять рекомендуется только при смене прошивки контроллера или замене на другое устройство.

Имя компьютера - Сетевое имя компьютера, к которому подключен данный контроллер.

IP-адрес - IP-адрес концентратора, к которому подключены данный контроллер.

Адрес - Адрес контроллера в системе Octagram.

Автоматическое подключение - установите этот флажок для автоматического подключения к контроллеру при запуске ПО Octagram Flex.

Запись параметров:

Вручную – Запись параметров в контроллер будет осуществляться по команде оператора.

Автоматически при изменениях – Запись параметров в контроллер будет осуществляться автоматически сразу после внесения изменений в базу данных.

Каждые ... сек. – Запись параметров в контроллер будет осуществляться автоматически с заданной периодичностью. Не рекомендуется.

Вкладка Специальные:

На этой вкладке задаются параметры контроллера.

Тип замка - «0» - потенциальный режим, «1» - импульсный режим, влияет на параметр «время замка».

Время замка - Время, на которое будет срабатывать реле контроллера для открытия точки доступа после идентификации ключа пользователя. Рекомендуется устанавливать время для электромагнитного замка (тип «0») - в пределах 3-4 сек, для электромеханического (тип «1») - 0,4 сек.

Примечание. Для потенциального управления (тип «0») время указывается в секундах. Для импульсного (тип «1») - в долях секунды: «0,1», «0,2» и т. д., но не более «0,9».

Время прохода - Время, необходимое пользователю для прохода через точку доступа. Это время начинает отсчитываться с момента приложения ключа к считывателю. Считыватель будет недоступен в течение этого времени после первого считывания. При включённом контроле прохода (см. Разрешить контроль прохода) если по истечении этого времени датчик прохода остается в сработке, то контроллер выдает сигнал о том, что точка доступа осталась открытой.

Время реакции оператора - время, в течение которого оператор программы должен принять решение о проходе сотрудника через точку доступа в режиме фотоидентификации (при установленном флажке Фотоидентификация, см. Фотоидентификация). Рекомендуется устанавливать в пределах: 10-30 сек.

Доп. звуковая индикация считывателей – включает короткие звуковые сигналы при переходе работе от аккумулятора и во время фотоидентификации.

Фотоидентификация - Включается режим фотоидентификации пользователей при проходе через точку доступа. В этом режиме после приложения ключа к считывателю точка доступа не открывается, а фиксируется событие «Приложение ключа к считывателю». В интерфейсе оператора необходимо настроить локальную реакцию, которая будет отображать на экране фотографию сотрудника и кнопки управления контроллером, с помощью которых оператор может открыть турникет.

Включать список ключей в описание - Список ключей, записанных в контроллер, добавляется в описание контроллера (отображается в правой части окна программы при выделении устройства в дереве консоли). При большом количестве ключей рекомендуется убирать этот флажок для уменьшения нагрузки на Центральный Сервер и клиентскую консоль.

Разрешить запись всех ключей - В выбранный контроллер будут прописываться все ненулевые ключи из базы данных, включая заблокированные. При снятом флажке в контроллер будут прописываться только ключи, имеющие права доступа в него.

Активный уровень кнопки «Вход» - Меняет тип кнопки «Вход»: выключена – нормально разомкнутый, включена – нормально замкнутый.

Активный уровень 1го датчика - Меняет тип датчика: выключена – нормально разомкнутый, включена – нормально замкнутый.

Активный уровень SP1 - выключена – управление по GND, включена – управление по +12В.

Активный уровень LR1 - выключена – управление по GND, включена – управление по +5В.

Активный уровень LG1 - выключена – управление по GND, включена – управление по +5В.

Активный уровень кнопки «Выход» - Меняет тип кнопки «Выход»: выключена – нормально-разомкнутая, включена – нормально замкнутая.

Активный уровень 2го датчика - Меняет тип датчика прохода: выключена – нормально разомкнутый, включена - нормально замкнутый.

Активный уровень SP2 - Не включена – управление по GND, включена – управление по +12В.

Активный уровень LR2 - Не включена – управление по GND, включена – управление по +5В.

Активный уровень LG2 - Не включена – управление по GND, включена – управление по +5В.

Блокировка по входу TMP - Включает режим, при котором при сработке TMP блокируются считыватели, можно использовать для подключения сторонних устройств.

Активный уровень датчика вскрытия - Меняет тип датчика вскрытия корпуса (тампера): не включена – нормально-разомкнутый, включена- нормально-замкнутый.

Активный уровень кнопки разблокировки - Меняет тип кнопки аварийной разблокировки: не включена – нормально-замкнутый, включена- нормально-разомкнутый.

Разрешить контроль входа - при включенном контроле прохода контроллер будет учитывать датчики прохода. После идентификации пользователя поступает событие «Ключ приложен к считывателю» с подтипом «вход» и начинается отсчет времени реле и времени прохода, если пользователь не успеет пройти через турникет (вызвать сработку датчика прохода) за установленное время, в систему поступит событие с типом «отказ от прохода», если успеет, то регистрируется событие «вход». Если датчик прохода сработает без участия контроллера, в системе регистрируется событие «Команда с пульта управления» с подтипом «вход».

Разрешить контроль выхода - при включенном контроле прохода контроллер будет учитывать датчики прохода. После идентификации пользователя поступает событие «Ключ приложен к считывателю» с подтипом «выход» и начинается отсчет времени реле и времени прохода, если пользователь не успеет пройти через турникет (вызвать сработку датчика прохода) за установленное время, в систему поступит событие с типом «отказ от прохода», если успеет, то регистрируется событие «выход сотрудника». Если датчик прохода сработает без участия контроллера, в системе регистрируется событие «Команда с пульта управления» с подтипом «выход».

Активный уровень S3 – переключает активный уровень датчика заполнения картоприемника включен по умолчанию в положение нормально замкнутый.

Активный уровень S4 – переключает активный уровень тампера картоприемника, включен по умолчанию в положение нормально замкнутый.

Активный уровень S5 – переключает активный уровень датчика «карта изъята», включен по умолчанию в положение нормально разомкнутый.

Контроль считывателя «Входа» - задействует функцию, при которой подключенный к контроллеру считыватель будет контролироваться на наличие, формирует события «Считыватель Вход обнаружен», «Считыватель Вход отсутствует». Только для считывателей, которые поддерживают данную функцию. **Контроль считывателя «Выхода»** - задействует функцию, при которой подключенный к контроллеру считыватель будет контролироваться на наличие, формирует события «Считыватель Выход обнаружен», «Считыватель Выход отсутствует». Только для считывателей, которые поддерживают данную функцию.

Время ограничения повторного прохода, мин. – используется для типа доступа «Постоянный с ограничением частоты прохода». Ключи с таким типом доступа будут блокироваться на время, указанное в этом параметре.

3.4 Описание индикации считывателей

Дежурная индикация:

Красный на 2 секунды перерывом в 2 секунды.

Проход открыт надолго/аварийная разблокировка:

Зеленая 3.5 секунды с перерывом 0.5 секунды. **Работа**

от аккумулятора, проход закрыт:

Короткий 0.5 секунды с перерывом в 3.5 секунды.

Работа от аккумулятора, проход открыт надолго/аварийная разблокировка:

Зеленый на 0.5 секунды с перерывом в 0.5 секунды.

Блокировка по входу ТМР:

Постоянный красный

4. Техническая поддержка

Техническая поддержка продукции Octagram осуществляется в рабочее время предприятия-изготовителя. Поддержка ориентирована на подготовленных инженеров и пользователей программного обеспечения в среде Windows. Конечные пользователи данной системы должны связываться с дилерами предприятия-изготовителя, прежде чем обращаться к предприятию-изготовителю.

Предприятие-изготовитель оставляет за собой право вносить доработки и изменения, не влияющие на технические характеристики и потребительские свойства системы.

Предприятие-изготовитель осуществляет бесплатные консультации по телефону, а также проводит:

- еженедельные семинары, охватывающие вопросы установки, настройки и эксплуатации системы и программного обеспечения Octagram Flex;
- дистанционное обучение;
- сертификацию пользователей системы;

5. Сведения о сертификации

Сертификат соответствия (обязательная сертификация) С-RU.ЧС13.В.01065 действителен по 21.03.2023.

Декларация соответствия ЕАЭС N RU А-RU.РА05.В.95962/24 срок действия до 10.07.2029.

6. Сведения о производителе

ООО «Октаграм»

Адрес: 115035 Москва, ул. Садовническая, дом 74, стр. 1

Тел.: 8(495)308-00-64, и 8(800)775-96-29 (бесплатно с городского и мобильного телефонов по России)

info@octagram.ru, octagram.ru.

Информация в данном техническом описании может быть изменена без уведомления.

Копирование и распространение этого документа запрещено без согласования с ООО «Октаграм». Octagram является зарегистрированной торговой маркой, принадлежащей швейцарской компании Octagram S.A. © Все права защищены.